



900 Series Magnetic

4 Way Locking Classic Cat Flap

Staywell Pet Door - The user's guide

Chatière Staywell - Guide de l'utilisateur

Staywell huisdierenluik - Gebruiksaanwijzingen

Staywell Haustiertür - Benutzerhandbuch

Porticina Staywell per animali domestici - Guida per l'utente

Puerta para mascota de Staywell - Guía del usuario

Fifth Edition

Your Staywell Pet Door...



Cat



Fits wooden doors



Fits PVC/uPVC/metal***



4 way locking system



Fits glass windows & doors,
single and double glazed**/**



Fixed tunnel included is suitable
for most thickness of doors



Magnetic



Fits brick walls

All Staywell pet doors are suitable to fit any door, wall or partition although additional materials and competent DIY skills may be required.

* It is not possible to cut holes in toughened glass or double glazed units except at the time of manufacture. Please consult a glazier.

** If fitting a 'Magnetic' model into double glazed glass a plastic spacer bar must be used. Please consult a glazier.

*** 'Magnetic' cat flaps will not work if installed directly into a surface containing metal. The unit must be isolated from these materials in a wooden frame.

Before installing your cat flap please read the following step-by-step instructions carefully.

Tools required

- Pencil
- Ruler
- Jig or Keyhole Saw
- Drill
- Set Square
- Screwdriver
- Tape measure

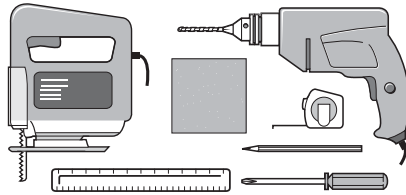

Measurement and marking

Measure the belly height of your cat. This is usually 100 -150mm (4-6") (Fig. 1).

Mark this measurement on the outside of your door and draw a straight horizontal line 169mm (6⁵/₈") (Fig. 2).

Usually this line will be the bottom of the hole you cut in your door – the frame of the cat flap will be slightly lower. With Magnetic cat flaps it is important that the cat is able to approach the cat flap without obstacle. There should be a level area in front of the cat flap outside which is sufficient for the cat to stand with all four paws on the same level.

FIG.1

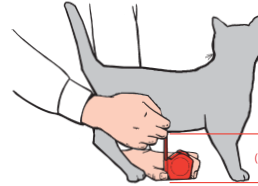
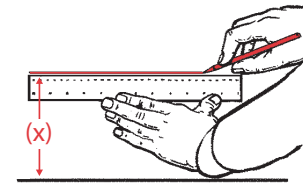

FIG.2



Cutting a hole for your cat flap

a) In Wood  Wooden doors

The cat flap requires a square cut-out of 169mm x 169mm (6⁵/₈" x 6⁵/₈"). (Fig. 3).

FIG.3

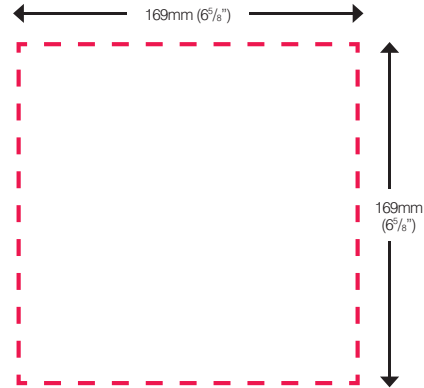

Not to scale - for best results you should refer to the enclosed cutting template.

b) In PVC/uPVC/Metal PVC/uPVC/Metal***

***'Magnetic' cat flaps will NOT WORK if installed directly into a surface containing metal. The unit must be isolated from these materials in a wooden frame (not provided).

Using the horizontal line as a base, draw a square with minimum dimensions of 306mm x 306mm (12¹/₄" x 12¹/₄"). (This will be the external dimensions of your wooden frame).

Cut out the square with a jig or keyhole saw. Fit a wooden frame to the hole with internal dimensions of 169mm x 169mm (6⁵/₈" x 6⁵/₈"). The enclosed cutting template can be used to ensure an accurate cut out.

It is within the wooden frame that your cat flap should be fitted to ensure that is fully isolated from any metal. (Fig. 4).

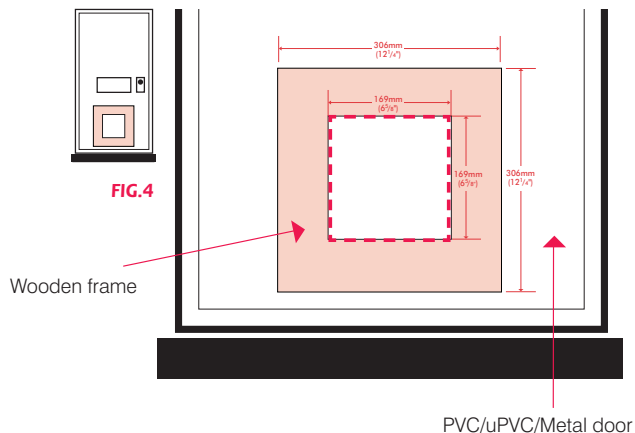

c) In Glass Glass windows & doors, single and double glazed**/**

* It is not possible to cut holes in toughened glass or double glazed units except at the time of manufacture. Please consult a glazier.

** If fitting a 'Magnetic' model into double glazed glass a plastic spacer bar must be used. Please consult a glazier.

The cat flap requires a circular hole with diameter of 210mm (8¹/₄").

(Fig. 5).

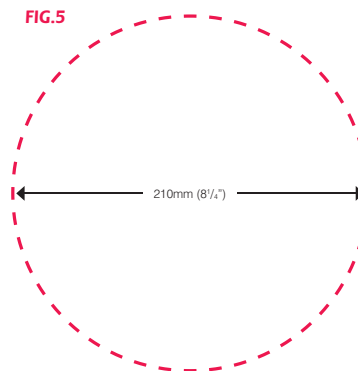

Not to scale - for best results you should refer your glazier to the enclosed cutting template.

d) In Walls Fits brick walls

Follow the instructions for "Wood", by using the enclosed cutting template. Please note that additional tools, materials and competent DIY skills may be required.

Fitting your cat flap

Your Staywell cat flap is fitted with the red 4 way lock on the inside of your house.

Temporarily place the cat flap in the hole and position the outside cover on the outside of the house. From the outside mark screw holes on the door through the holes in the outside cover. (Fig 6.).

Remove the cat flap and drill the holes with a 4.5mm ($\frac{9}{16}$ ") drill bit (Fig. 7).

FIG.6

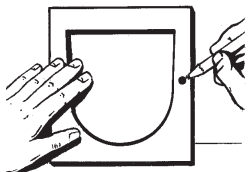
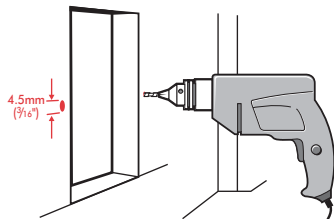

FIG.7



Replace the cat flap in the hole and from the outside screw into place. (Fig. 8).

If the screws are too long they may need to be cut down to match the depth of your door. Using over long screws may damage the cat flap. The screws should be removed from the cat flap before cutting. File down to ensure there are no sharp edges.

Finally, cover the screw holes with the blanking plugs on the outside frame to ensure a neat finish (Fig. 8).

FIG.8

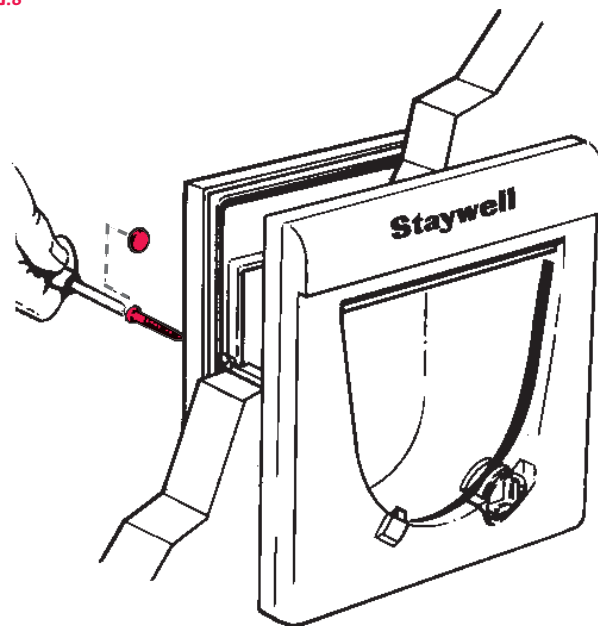

If fitting into glass, the cat flap is 'clamped' to the glass using two screws from the outside of the house.

Magnetic tunnel Fixed tunnel included

The fixed tunnel is an integral part of the mechanism and **MUST NOT** be cut or damaged, as it will affect the operation of the latch mechanism (**Fig. 9**).

Operates by magnetism and requires no batteries.

FIG.9

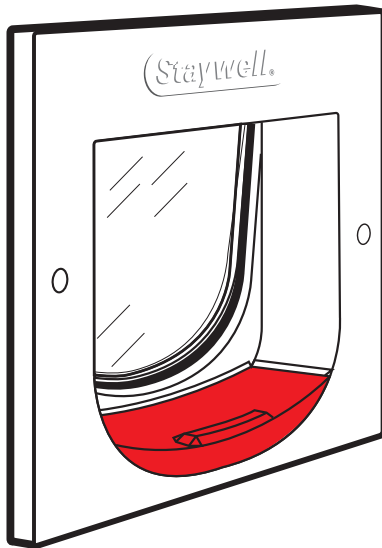

Your Staywell cat flap is now ready to use.

Using the 4 way lock 4 way locking system

The 4 way lock allows you to control your cat's access in and out of your home.

It is a good idea not to use the 4 way lock until your pet is thoroughly familiar with using the door. Your pet may become confused as to why you have installed it.



• 1: Fully locked



• 2: In only



• 3: Out only



• 4: In or Out

Testing your magnetic cat flap

Position the 4 way lock in the 'in or out' position. Place collar key on centre of tunnel. Let go of collar key and push door with your hand to open (Fig. 10). Do not force flap open with magnet in hand (Fig. 11). Fit one hanging key to your cat's collar (Fig. 12).

FIG.10

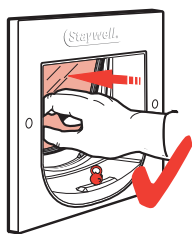
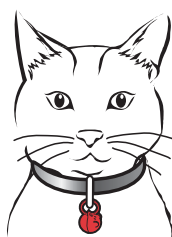

FIG.11



FIG.12



Training your cat to use the cat flap

Most cats will learn to use the cat flap almost at once but there are a few who may be a little nervous at first. The following tips will help your pet to take full advantage of the outdoor freedom and indoor comfort – which you want for your cat – and which your new cat flap provides.

The most important rule is to be patient with your cat. Don't be in a hurry. Let your cat work out for itself that it can go in and out of doors. Don't force it through the flap or it may become frightened.

Many cat owners install cat flaps when they move house. If this applies to you, make sure that your cat is familiar with his or her surroundings before you fit the cat flap. Take it on supervised trips outdoors on a leash and make sure it also feels secure and comfortable in its new indoor environment. Cats can develop long lasting fears in unfamiliar surroundings.

Once you have installed your cat flap, leave the flap open for some time. You can do this by using a long strip of masking tape; open the flap and use the tape to keep it held open by fixing the other end of the tape to the surface above. Make sure that the fixing is secure so that the flap can not fall down accidentally. Let your cat become familiar with it and go in and out freely.

Establish a motive for your cat to use the door. A good one is food. First feed the cat near the door, inside and then near the door outside. Repeat as often as you need to. Most cats, especially kittens, also have a strong urge for freedom, perhaps to hunt. Cats are also social creatures – they enjoy the company of other cats. This can be another reason for them to explore outside.

If this is something new to your cat, it may take some patience to teach your cat how to use it. When your cat makes progress, give them a lot of praise - they've earned it!



Training your cat to use the magnetic collar key

Before allowing your cat to use the cat flap, it is wise to acquaint your self with the operation of the magnetic lock. From the outside of the house take the collar key in your hand and then move it to the bottom of the fixed tunnel attached to the inner frame. You should hear the lock mechanism “click”. (Please note that this will only work when the cat flap is fully assembled).

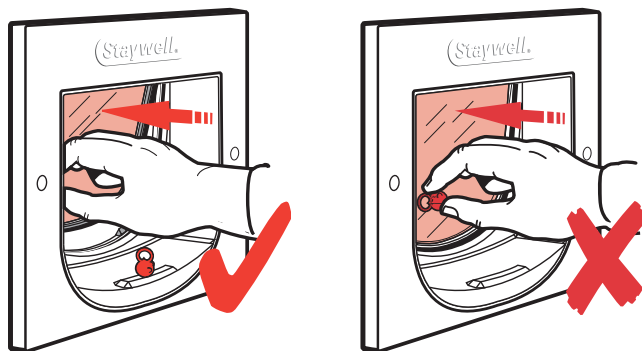

Leaving the magnet on the tunnel, push the flap using your hand. You should note that the flap will not open if you hold the collar key against the flap in your hand – only when leaving it on the fixed tunnel. You can prove this by trying to push the flap with your hand when the magnet is not on the tunnel.

Only when the cat is comfortable going in and out of the cat flap whilst the flap has been propped open, (in line with the general training tips in the previous section) should you fit the collar key onto your cat's collar. When fixing the collar to your cat, ensure that the collar key is positioned centrally below your cat's chin. (Please note that the magnetic collar key is required only to enter the cat flap).

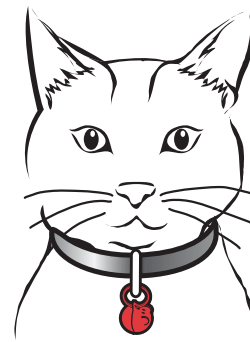

Some cats can take time to get used to the operation of the magnetic cat flap - some learning more quickly than others. The emphasis here is on persistence; try using a favourite treat to not only coax your cat through the cat flap, but to encourage the cat to move their head, and therefore their collar key towards the base of the tunnel.

If your cat has only just become familiar with the using a cat flap, it may take some patience to teach your cat how the magnetic function works. When your cat makes progress, give them a lot of praise. Keep repeating the exercise until your cat can come through the cat flap comfortably.

Cleaning the cat flap

Your cat flap is constructed in the highest quality material with a toughened flap and has been designed to last for many years.

To maintain its appearance, occasional wiping with a damp cloth is all that is necessary.

3 year warranty

Your Staywell product is provided with a three year warranty. Warranty covers the replacement of parts, or at the Company's discretion the replacement of a complete product. Warranty only covers manufacturing defects and does not cover consumer misuse or damage.

In the event that a warranty claim is necessary, please contact Staywell Customer Care. Please only return goods for inspection on the authorisation of a Customer Care Representative who will advise you of the procedures.

Register your warranty now - www.staywell.co.uk

Customer Care



www.staywell.co.uk

FR

Votre chatière Staywell...



Chat



Convient aux portes en bois



Convient au PVC, au PVC rigide et au métal



Système de verrouillage à 4 positions



Convient aux fenêtres et aux portes en verre à simple ou à double vitrage^{*/**}



Le tunnel inclus convient à la majorité des épaisseurs de portes



Magnétique



Convient aux murs en briques

Les chatières Staywell s'adaptent à toutes les portes, à tous les murs et à toutes les cloisons, bien que du matériel supplémentaire et des compétences en bricolage se révéleront peut-être nécessaires.

* Il n'est pas possible de découper du verre trempé ou un double vitrage sauf au moment de la fabrication. Veuillez consulter un vitrier.

** Si vous installez un modèle magnétique sur du double vitrage, vous devez utiliser une cale en plastique. Veuillez consulter un vitrier.

*** Les « chatières magnétiques » ne fonctionneront pas si elles sont directement installées sur une surface contenant du métal. L'unité doit être séparée de ces matériaux par un encadrement en bois (non fourni).

Avant d'installer la chatière, veuillez lire attentivement les instructions suivantes étape par étape.

Outils nécessaires

- Crayon
- Règle
- Scie sauteuse ou scie à guichet
- Perceuse
- Équerre à dessin
- Tournevis
- Ruban à mesurer

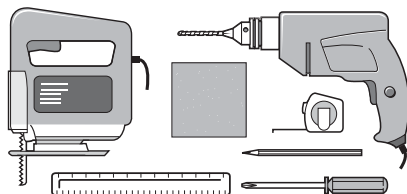

Mesure et marquage

Mesurez la hauteur de votre chat au niveau du ventre. Elle est en générale comprise entre 100 et 150 mm (de 4 à 6 po) (Fig. 1).

Mesurez cette hauteur sur votre porte et tracez une ligne horizontale de 168 mm (6 pi 1/2 po) (Fig. 2).

En général, cette ligne correspondra en fait à la limite inférieure du trou que vous allez découper dans la porte; l'encadrement de la trappe sera légèrement plus bas. Pour les chatières magnétiques, il est important que le chat puisse s'approcher de la trappe sans obstacle. Il doit y avoir une surface plate devant la chatière suffisamment grande pour que le chat puisse poser ses quatre pattes au même niveau.

FIG.1

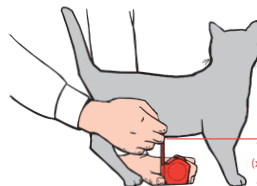
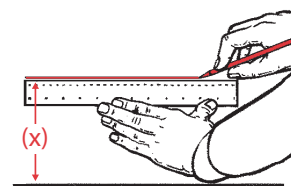

FIG.2



Découper un trou pour votre chatière

a) Dans le bois  Portes en bois

Il s'agit de découper un trou carré de 169 mm x 169 mm (6 pi 5/8 po x 6 pi 5/8 po). (Fig. 3).

FIG.3

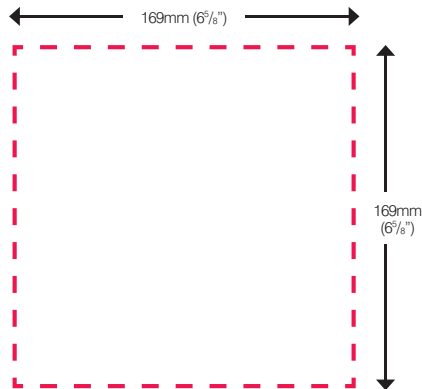

Le schéma n'est pas à l'échelle; pour de meilleurs résultats, consultez le modèle de découpage inclus.

b) Dans le PVC, le PVC rigide ou le métal



***Les « châtères magnétiques » NE fonctionneront PAS si elles sont directement installées sur une surface contenant du métal. L'unité doit être séparée de ces matériaux par un encadrement en bois (non fourni).

En vous servant de la ligne horizontale comme base, dessinez un carré aux dimensions minimum de 306 mm x 306 mm (12 pi 1/4 po x 12 pi 1/4 po). (ce seront les dimensions extérieures de votre encadrement en bois).

Découpez le carré à l'aide d'une scie sauteuse ou d'une scie à guichet. Installez un encadrement en bois sur le trou aux dimensions intérieures de 169 mm x 169 mm (6 pi 5/8 po x 6 pi 5/8 po). Vous pouvez utiliser le modèle de découpage ci-joint pour découper le carré avec précision.

Votre châtière doit être installée dans l'encadrement en bois pour garantir sa séparation des surfaces en métal. (Fig. 4).

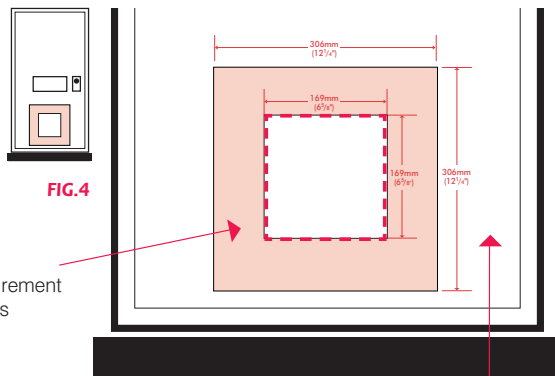

Encadrement en bois

Porte en PVC, en PVC rigide ou en métal

c) Dans le verre



Fenêtres et portes en verre à simple ou double vitrage**

* Il n'est pas possible de découper du verre trempé ou un double vitrage sauf au moment de la fabrication. Veuillez consulter un vitrier.

** Si vous installez un modèle magnétique sur du double vitrage, vous devez utiliser une cale en plastique. Veuillez consulter un vitrier.

Il s'agit de découper un cercle de 210 mm de diamètre (8 pi 1/4 po).

(Fig. 5)

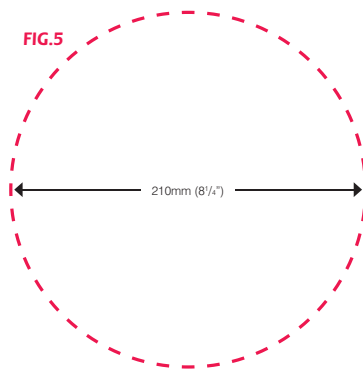

Le schéma n'est pas à l'échelle; pour de meilleurs résultats, montrez le modèle de découpage inclus à votre vitrier.

d) Dans les murs



Convient aux murs en briques

Suivez les mêmes instructions que pour le bois en vous servant du modèle de découpage inclus. Veuillez noter que des outils et du matériel complémentaires, ainsi que des compétences en bricolage se révéleront peut-être nécessaires.

Mise en place de votre chatière

Votre chatière Staywell se met en place à l'aide des verrous rouges à 4 positions sur le côté intérieur de votre maison.

Mettez la trappe dans le trou pendant quelques instants et positionnez le couvercle externe sur le côté extérieur de la maison. Depuis l'extérieur, faites une marque à l'emplacement des trous de vis sur la porte à travers les trous du couvercle extérieur. (Fig. 6)

Retirez la trappe et percez les trous à l'aide d'un foret de 4,5 mm ($\frac{9}{16}$ po) (Fig. 7).

FIG.6

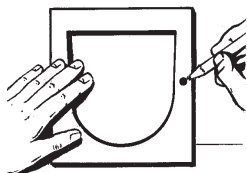
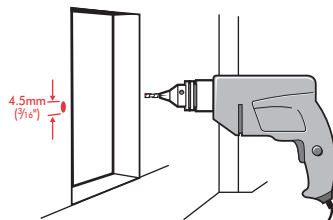

FIG.7



Remettez la trappe en place dans le trou et vissez-la depuis l'extérieur. (Fig. 8).

Si les vis sont trop longues, il sera peut-être nécessaire de les couper pour qu'elles correspondent à la profondeur de votre porte. L'utilisation de vis trop longues pourrait abîmer la chatière.

Vous devez retirer les vis de la chatière avant de les couper. Limez la pointe des vis pour qu'elles ne soient pas coupantes.

Recouvrez ensuite les trous des vis à l'aide des bouchons d'obturation sur l'encadrement extérieur pour un fini soigné (Fig. 8).

FIG.8

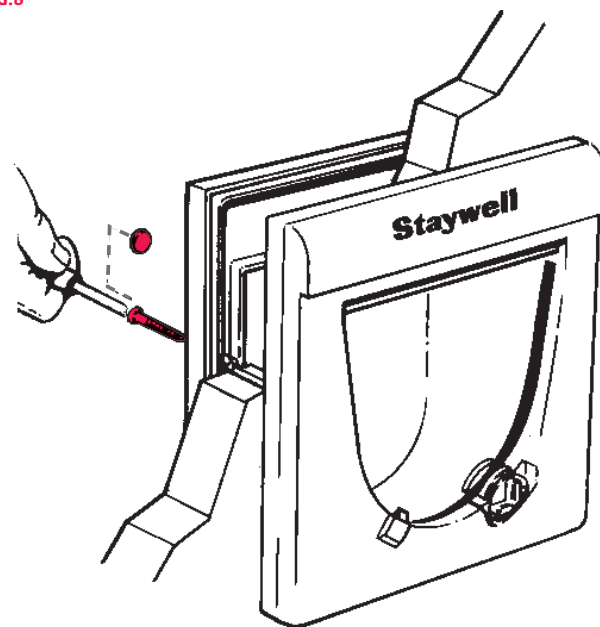

Pour les portes en verre, la trappe se fixe sur le verre à l'aide de deux vis depuis l'extérieur de la maison.

Tunnel magnétique



Le tunnel fixe fait partie intégrante du mécanisme et ne DOIT PAS être coupé ou endommagé parce que cela pourrait avoir des conséquences sur le fonctionnement du mécanisme de verrouillage (Fig. 9).

Magnétique, il fonctionne sans pile.

FIG.9



Votre chatière Staywell est maintenant prête à l'emploi.

Utilisation du verrou à 4 positions

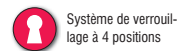

Le verrou à 4 positions vous permet de contrôler l'accès de votre animal à votre maison.

Il est préférable de ne pas utiliser le système de verrouillage à 4 positions tant que votre animal ne s'est pas habitué à la chatière. Votre animal risquerait de ne pas comprendre pourquoi vous avez installé la chatière.



• 1 Verrouillée



• 2 Entrée uniquement



• 3 Sortie uniquement

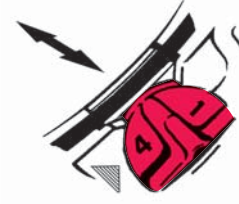

• 4 Entrée ou sortie

Essai de votre chatière magnétique

Positionnez le verrou à 4 positions sur **entrée ou sortie**. Mettez le collier émetteur au centre du tunnel. Lâchez le collier et poussez la porte avec votre main pour l'ouvrir (**Fig. 10**). Ne forcez pas l'ouverture de la trappe en gardant l'aimant dans la main (**Fig. 11**). Attachez un émetteur au collier de votre chat (**Fig. 12**).

FIG. 10

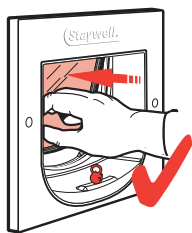

FIG. 11



FIG. 12



Entraîner votre chat à utiliser la chatière

La plupart des chats apprennent à utiliser la chatière presque immédiatement, mais certains peuvent être nerveux au début. Les conseils suivants aideront votre animal à profiter de sa liberté à se rendre dehors et du confort de votre maison, une souplesse que vous voulez offrir à votre animal et que votre nouvelle chatière vous apporte.

La règle d'or consiste à se montrer patient avec votre chat. Ne soyez pas pressé. Laissez à votre animal le temps de comprendre qu'il peut entrer et sortir. Ne le forcez pas à passer par la trappe car cela risque de l'effrayer.

De nombreux propriétaires d'animaux installent une chatière lorsqu'ils déménagent. Si c'est votre cas, assurez-vous que votre chien a eu le temps de se familiariser avec son nouvel environnement avant de mettre la chatière en place. Amenez votre animal dehors en le surveillant et en le gardant en laisse, et assurez-vous qu'il se sent également en sécurité et à l'aise dans sa nouvelle maison. Les chats peuvent tout particulièrement développer des peurs à long terme dans un environnement étranger.

Une fois que vous avez installé la chatière, laissez la trappe ouverte pendant un certain temps. Pour ce faire, vous pouvez utiliser une longue bande de ruban-cache; ouvrez la trappe et utilisez le ruban pour la maintenir ouverte en collant l'autre extrémité du ruban à la surface au-dessus de la chatière. Assurez-vous que la trappe est bien attachée et qu'elle ne tombera pas accidentellement. Laissez votre chat se familiariser avec la chatière en entrant et en sortant librement.

Encouragez votre chat à utiliser la chatière. La nourriture constitue une bonne motivation. Commencez par donner à manger au chat près de la chatière à l'intérieur de la maison, et ensuite à l'extérieur près de la chatière. Recommencez aussi souvent que nécessaire. La plupart des chats, particulièrement les chatons, ont un gros besoin de liberté, peut-être même de fortes envies de chasser. Ils sont également très sociables et apprécient la compagnie des autres chats. C'est une autre bonne raison pour eux d'aller explorer ce qui se trouve à l'extérieur de la maison.

Si votre animal utilise la chatière pour la première fois, il faudra faire preuve de patience pour lui apprendre à l'utiliser. Lorsque votre animal fait des progrès, flattez-le parce qu'il le mérite!



Entraîner votre chat à utiliser le collier émetteur

Avant de laisser votre chat utiliser la chatière, il est préférable de vous habituer au fonctionnement du verrou magnétique. Depuis l'extérieur de la maison, prenez le collier émetteur dans votre main et déplacez-le au bas du tunnel fixe attaché à l'encadrement interne. Vous devriez entendre le dé clic du mécanisme de verrouillage. (veuillez noter que cela ne fonctionnera que si la chatière est montée en totalité).

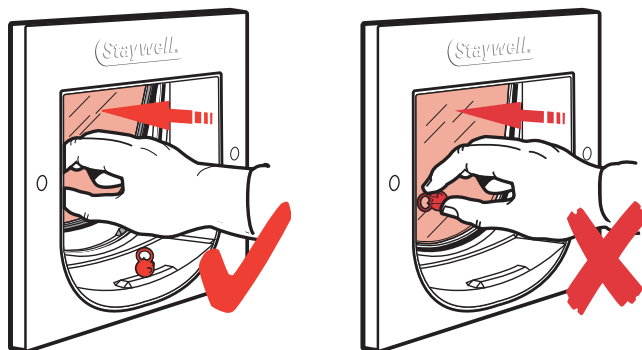

En laissant l'aimant dans le tunnel, poussez la trappe avec votre main. La trappe ne s'ouvrira pas si vous tenez le collier émetteur dans votre main contre la trappe, mais seulement si vous le laissez sur le tunnel fixe. À titre d'illustration, essayez de pousser la trappe avec votre main lorsque l'aimant ne se trouve pas dans le tunnel.

Une fois que votre chat sera habitué à sortir de la maison et à entrer dans celle-ci par la chatière laissée ouverte (conformément aux conseils d'entraînement de la partie précédente), vous pourrez attacher l'émetteur au collier de votre chat. Lorsque vous attachez le collier au cou de votre chat, assurez-vous que l'émetteur est placé juste en dessous de son menton. (veuillez noter que le collier émetteur magnétique est uniquement requis pour entrer par la chatière).

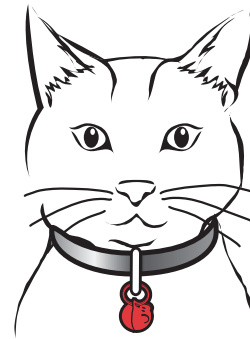

Il faudra peut-être du temps à certains chats pour s'habituer à l'utilisation de la chatière magnétique; certains chats apprennent plus vite que d'autres. Il est essentiel d'être persistant; servez-vous de la friandise préférée de votre animal pour l'encourager à utiliser la trappe mais également pour l'inciter à bouger sa tête, et donc l'émetteur, en direction de la base du tunnel.

Si votre chat vient juste de se familiariser avec l'utilisation de la chatière, il faudra se montrer patient avant de lui montrer comment fonctionne la trappe magnétique. Lorsque votre animal fait des progrès, flattez-le. Recommençez l'exercice jusqu'à ce que votre chat se sente à l'aise pour passer par la chatière.

Nettoyage de la trappe

Votre chatière a été fabriquée à partir des matériaux de la meilleure qualité et elle comporte une trappe renforcée; le tout a été conçu pour durer de nombreuses années.

Pour conserver son apparence, il vous suffit de l'essuyer régulièrement à l'aide d'un linge humide.

Garantie de 3 ans

Votre produit Staywell est accompagné d'une garantie de trois ans. Cette garantie couvre l'échange des pièces, ou le remplacement du produit en totalité, à la discrétion de la société. La garantie couvre uniquement les défauts de fabrication mais ne couvre pas la mauvaise utilisation par le consommateur ou les dégâts causés par celui-ci.

Dans l'éventualité où une réclamation au titre de la garantie s'avère nécessaire, veuillez entrer en contact avec le service à la clientèle de Staywell. Veuillez renvoyer les marchandises à contrôler uniquement avec l'autorisation d'un représentant du service à la clientèle qui vous indiquera la marche à suivre.

Activez votre garantie dès maintenant sur www.staywell.co.uk

Service Clientèle



www.staywell.co.uk

Uw Staywell huisdierenluik...



Kat



Geschikt voor houten deuren



Geschikt voor PVC/uPVC/
metaal***



vergrendelslot met 4
standen



Geschikt voor glazen ramen
en deuren, enkele en dubbele
beglazing*/**



Optionele tunnel is geschikt
voor meeste deurdiktes



Magnetisch



Geschikt voor bakstenen
muren

Alle Staywell huisdierenluiken zijn geschikt voor alle deuren, wanden of scheidingsmuren hoewel aanvullende materialen en een goede doe-het-zelf kennis voor de montage nodig kunnen zijn.

* Gaten kunnen alleen in gehard of dubbel glas geboord worden ten tijde van de fabricage. Neem a.u.b. contact op met een glaszetter.

** Het "Magnetic" kattenluik werkt alleen in dubbel glas als er een plastic spacer bar gebruikt wordt. Neem a.u.b. contact op met een glaszetter.

*** Het "Magnetic" kattenluik WERKT NIET als het direct op een oppervlak geïnstalleerd wordt dat metaal bevat. Als de deur van metaal is, dan moet het kattenluik hiervan geïsoleerd worden door het gebruik van een houten frame.

Lees de volgende stap-voor-stap instructies aandachtig door voor u uw kattenluik installeert.

Vereist gereedschap

- Potlood
- Liniaal
- Decoupeerzaag of sleutelgatzaag
- Boormachine
- Tekendriehoek
- Schroevendraaier
- Meetlint

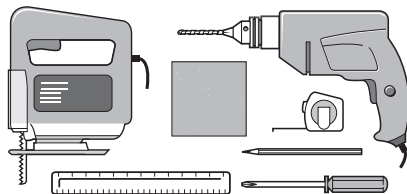

Afmeting en aftekening

Meet de buikhoogte van uw huisdier. Deze is gewoonlijk 100 -150mm (4-6") (Afb. 1).

Teken deze maten aan de buitenkant van uw deur af en trek vervolgens een strakke horizontale lijn van 169mm (6⁵/₈") (Afb. 2).

Gebruik deze lijn als uitgangspunt voor het uitsnijden van het gat in uw deur – het kattenluikframe zal iets lager worden bevestigd. In geval van magnetische kattenluiken is het belangrijk dat uw kat zonder obstakels naar de flap kan lopen. De vloer oppervlakte vóór het luik aan de buitenkant van uw huis moet egaal zijn zodat de kat met alle vier poten op hetzelfde niveau blijft staan.

AFB.1

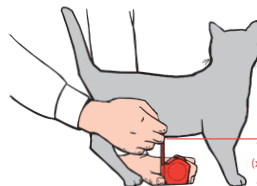

AFB.2

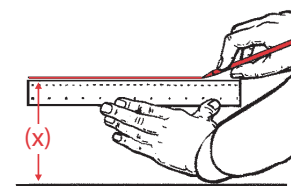

Een gat voor huisdierenluik boren

a) In hout  Houten deuren

Voor het bevestigen van het luik maakt u een vierkante uitsnijding met de afmetingen 169mm x 169mm (6⁵/₈" x 6⁵/₈"). (Afb. 3).

AFB.3

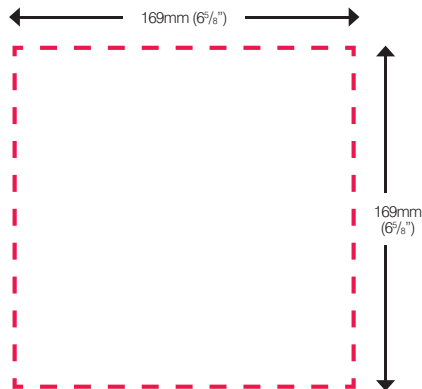

Niet schatten - voor beste resultaten maak gebruik van de bijgesloten sjabloon.

b) In PVC/uPVC/metaal



*** Het 'Magnetic' kattenluik WERKT NIET als het direct op een oppervlak geïnstalleerd wordt dat metaal bevat. Als de deur van metaal is, dan moet het kattenluik hiervan geïsoleerd worden door het gebruik van een houten frame (niet meegeleverd).

Gebruik de horizontale lijn als uitgangspunt en teken een rechthoek van 306mm x 306mm (12¹/₄" x 12¹/₄"). (Dit zijn de externe dimensies van uw houten frame).

Boor een gat in alle vierhoeken met een decoupeerzaag of een sleutelgatzaag. Plaats een houten frame in het gat met interne dimensies van 169mm x 169mm (6⁵/₈" x 6⁵/₈"). U kunt het meegeleverde sjabloon gebruiken om ervoor te zorgen dat de uitsnijding nauwkeurig is.

U dient uw kattenluik binnen het houten frame te plaatsen om ervoor te zorgen dat het volledig geïsoleerd is van enige metalen delen. (Afb. 4).

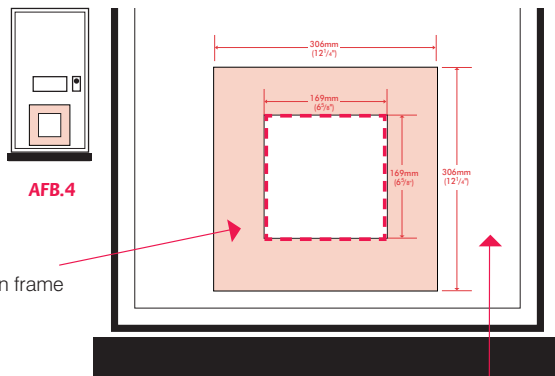

PVC/uPVC/metalen deur

c) In glas

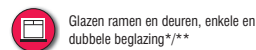

* Gaten kunnen alleen in gehard of dubbel glas geboord worden ten tijde van de fabricage. Neem a.u.b. contact op met een glaszetter.

** Het 'Magnetic' kattenluik werkt alleen in dubbel glas als er een plastic spacer bar gebruikt wordt. Neem a.u.b. contact op met een glaszetter.

Voor het bevestigen van het luik maakt men een ronde uitsnijding met een diameter van 210mm (8¹/₄"). (Afb.5)

AFB.5

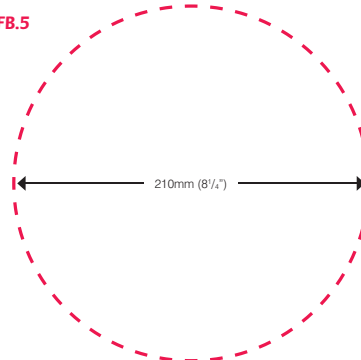

Niet schatten - voor beste resultaten maak gebruik van de bijgesloten sjabloon.

d) In muren



Volg de instructies voor "Hout", door gebruik te maken van het meegeleverde uitsnijdsjabloon. Vergeet a.u.b. niet dat aanvullend gereedschap, materialen als ook een goede doe-het-zelf kennis voor dit werk nodig kunnen zijn.

Montage van huisdierenluik

Uw Staywell kattenluik wordt met de rode 4 standen vergrendelingslot aan de binnenkant van uw huisdeur bevestigd.

Plaats de flap tijdelijk in het gat en bevestig vervolgens de buitenframe aan de buitenkant van het huis. Markeer met een potlood de punten aan de buitenkant van de deur waar de schroeven in moeten komen. (Afb. 6).

Verwijder de flap en boor alle gaatjes met een 4,5mm ($\frac{9}{16}$ ") boorrijzer (Afb. 7).

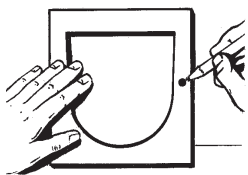

AFB.6

Breng de flap terug in het gat en bevestig deze aan de buitenkant, zodat het stevig vastzit. (Afb. 8).

Indien de schroeven te lang zijn zullen ze ingekort moeten worden zodat ze in het uitgesneden gat passen en niet uitsteken. Te lange schroeven kunnen het kattenluik beschadigen. Indien de schroeven ingekort moeten worden, dient u ze eerst uit het hondenluik te verwijderen. Vijl de scherpe kanten weg.

Tot slot, bedek de schroefgaten met de bijgeleverde dopjes voor een nette afwerking (Afb. 8).

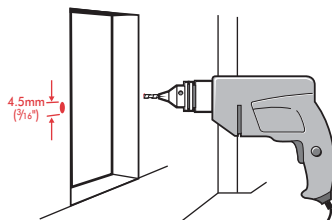

AFB.7

AFB.8

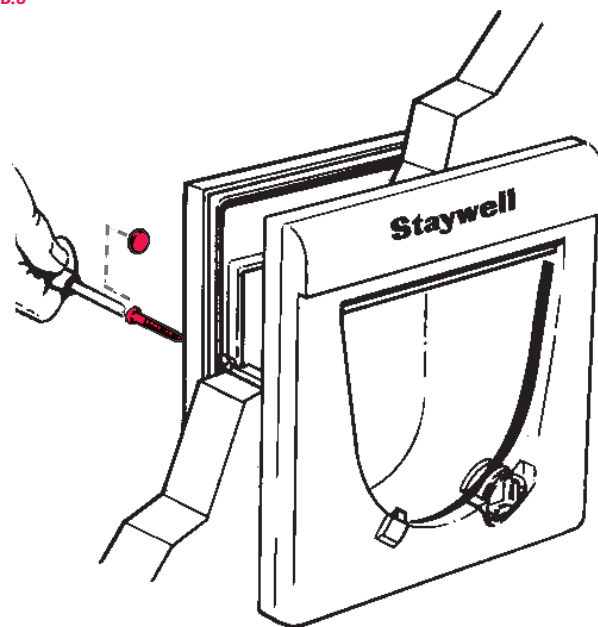

Als de deur van glas is moet het kattenluik met twee schroeven aan de buitenkant van de deur 'vastgeklemd' worden.

Magnetische tunnel



De vaste tunnel maakt deel uit van het huisdierenluik en MAG NIET worden doorgesneden of beschadigd aangezien dat de werking van het slotmechanisme zal aantasten (Afb. 9).

Werkt op magnetisme en er zijn geen batterijen nodig.

AFB.9

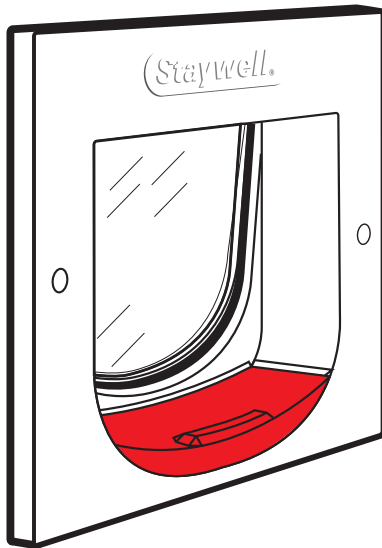

Uw Staywell kattenluik is nu klaar voor gebruik.

Het gebruik van 4 standen



De 4 standen slot zorgt ervoor dat u kunt controleren wanneer uw kat in en uit het huis loopt.

Wij raden u aan om geen gebruik te maken van de 4 standen slot zolang uw huisdier nog niet gewend is geraakt aan het gebruik van het luik. Uw huisdier zou door het installeren van dit luik in de war kunnen raken.



• 1: Volledig afgesloten



• 2: Alleen in



• 3: Alleen uit



• 4: In of uit

Uw magnetische sleutel testen

Plaats de 4 standen slot in de 'in of uit' positie. Plaats de halsbandsleutel in het midden van de tunnel. Laat halsbandsleutel los en duw met uw hand het luik open (Afb. 10). Forceer het luik niet open met de magneet in uw hand (Afb. 11). Hang 1 magneet aan de halsband van uw kat (Afb. 12).

AFB.10

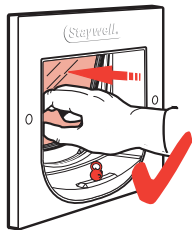

AFB.11



AFB.12



Het trainen van kat hoe ze het kattenluik moet gebruiken

Meeste katten zullen meteen leren hoe zo'n luik werkt maar sommigen kunnen in het begin toch wat nerveuzer reageren. De volgende tips kunnen u helpen bij het leren van uw huisdier om de vrijheid buitenshuis evenals het gemak binnenshuis ten volle te benutten; dit is iets wat u aan uw kat wilt bieden en dit kattenluik helpt u daarbij.

De meest belangrijke regel is dat u geduld moet hebben met uw kat. Haast u zich niet. Laat uw kat zelf doorkrijgen dat het via het luik in en uit het huis kan lopen. Dwing het dier niet om door het luik te lopen omdat het hierdoor kan schrikken. Kattenluiken worden vaak na de verhuizing door hun baasjes gemonteerd.

Als dit het geval is bij u, verzekert u dan, voordat u het kattenluik gaat plaatsen, dat uw kat eerst de omgeving heeft verkend en zich daarin veilig begint te voelen. Laat uw huisdier eerst aangeliind uit en wees verzekerd dat het dier zich ook binnenshuis veilig en gemakkelijk voelt, Katten kunnen een langdurige angst voor een onbekende omgeving ontwikkelen.

Wanneer u het kattenluik eenmaal hebt gemonteerd, laat het een tijdje open staan. U kunt dit doen door gebruik te maken van een lange strip of afplakband; open de klep, til deze omhoog en bevestig deze vervolgens met het uiteinde van het afplakband zodat het niet dichtklapt. Verzekert u dat de klep stevig is vastgeplakt en niet per ongeluk kan dichtklappen. Laat uw kat aan het luik wennen en ongestoord naar buiten of naar binnen lopen

Geef uw kat een motief om van het luik gebruik te gaan maken. In geval van katten is het eten een heel goed motief. Voer uw kat eerst dichtbij de deur binnenshuis en daarna dichtbij de deur buitenshuis. Herhaal dit zolang het nodig is. Meeste katten, vooral poezen, hebben een grote drang naar vrijheid - waarschijnlijk om te jagen. Katten zijn ook heel sociaal - ze genieten van het gezelschap van andere katten. Dit kan voor een kat een andere reden zijn om de omgeving te gaan verkennen.

Als dit nieuw voor uw kat is, kan het een tijd duren voordat het dier daaraan gewend is geraakt. Wees niet te zuinig met uw beloning wanneer u merkt dat uw kat vooruitgang maakt - zij heeft het wel verdiend!



Het trainen van uw kat hoe ze de magnetische halsbandsleutel moet gebruiken

Het is raadzaam om eerst zelf na te gaan hoe magnetische sleutel functioneert voor u uw kat laat gebruik maken van het luik. Neem de halsbandsleutel in uw hand en beweeg deze vanaf de buitenkant van uw huis in de richting van de vaste tunnel bevestigd aan het binnenste frame. U hoort een klikgeluid wanneer het mechanisme sluit. (Dit werkt alleen als het kattenluik volledig is gemonteerd).

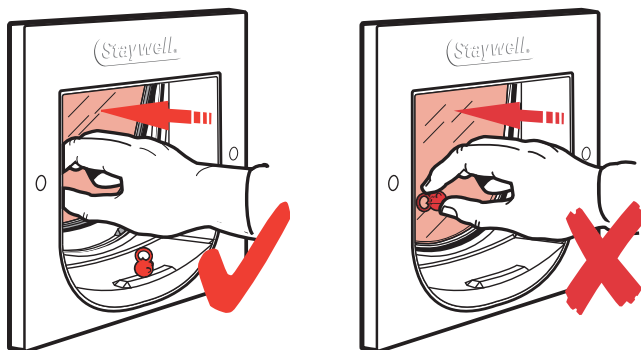

Laat de magneet op de tunnel kleven en duw met uw hand de flap open. U zult moeten merken dat het flap niet open gaat wanneer u de halsbandsleutel in uw hand vasthoudt en alleen tegen de flap richt - het werkt alleen wanneer deze aan de vaste tunnel kleeft. U kunt dit uitproberen door de flap te duwen wanneer de magneet niet aan de tunnel kleeft.

Bevestig de halsbandsleutel niet om uw kat's hals voordat zij volledig vertrouwd is geraakt aan het duwen van het flap om binnen te komen en naar buiten te gaan, conform algemene tips voor het leren omgaan met het kattenluik uit het vorige hoofdstuk). Controleer voordat u de halsband om uw kat's hals bevestigt of de halsbandsleutel in het midden onder uw kat's kin hangt. (Let op - de magnetische halsbandsleutel is alleen nodig om in het huis te komen).

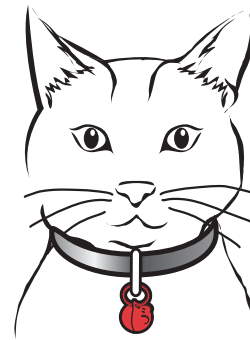

Sommige katten hebben meer tijd nodig om te leren hoe het magnetische kattenluik werkt - de een leert sneller dan de andere. De nadruk ligt op vasthoudendheid; probeer uw kat's favoriete traktatie niet alleen te gebruiken om haar te overhalen om door het luikje te lopen maar ook wanneer u haar wilt aanmoedigen om haar hoofd, en daarmee de halsbandsleutel, in de richting van de tunnel te bewegen.

Als u kat het alleen heeft geleerd hoe zij het kattenluik moet gebruiken zult u misschien iets meer geduld moeten opbrengen om haar te leren hoe de magneet functioneert. Wees niet te zuinig met uw beloning wanneer u merkt dat uw kat vooruitgang maakt, geef hem veel beloning. Blijf deze oefeningen herhalen totdat uw kat volledig gewend is geraakt aan het kattenluik.

Het schoonmaken van uw kattenluik

Uw kattenluik is opgebouwd uit de beste materialen, uitgerust met een verharde klep en is ontworpen voor duurzaam gebruik.

Voor goed onderhoud is het schoonvegen met een vochtig doek alles wat u moet doen.

3 jaar garantie

Staywell producten worden geleverd met een 3-jarige garantie. De garantie dekt de vervanging van onderdelen of, naar goeddunken van de fabrikant, de vervanging van het hele product. De garantie beperkt zich tot het dekken van schade die gevolg is van fabricagefout en dekt geen schade ontstaan door ruw en/of verkeerd gebruik.

In het geval van een garantieclaim neem a.u.b contact op met Staywell klantenservice. Stuur geen producten terug voor inspectie indien u geen toestemming daarvoor hebt gekregen van een geautoriseerde vertegenwoordiger van Klantenservice die u zal adviseren over de nodige procedures.

Registreer uw garantie nu - www.staywell.co.uk

Klantenservice



www.staywell.co.uk

DE

Ihre Staywell-Haustiertüre...



Katze



Für Holztüren geeignet



Für PVC/PVC-U/Metall
geeignet***



Vierwege-Schließsystem



Für einzelne und doppelte
Glasfenster & -türen
geeignet*/**



Fixer Tunnel für die meisten
Türdicken geeignet



Magnetisch

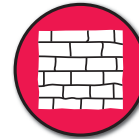

Für Ziegelwände geeignet

Alle Staywell-Haustiertüren eignen sich für jede Türe, Wand oder Abtrennung; eventuell können jedoch zusätzliche Materialien und kompetente Heimwerkertätigkeiten erforderlich sein.

* Es ist nicht möglich, Löcher in gehärtete oder Doppelglasscheiben zu schneiden, außer zur Zeit der Herstellung. Wenden Sie sich bitte an einen Glaser.

** Beim Einbau eines „magnetischen“ Modells in Doppelglasscheiben muss ein Abstandhalter aus Plastik verwendet werden. Wenden Sie sich bitte an einen Glaser.

*** „Magnetische“ Katzenklappen funktionieren nicht, wenn sie direkt in eine Metall enthaltende Oberfläche installiert werden. Die Einheit muss durch einen Holzrahmen von solchen Materialien isoliert werden.

Bitte lesen Sie sich vor dem Einbau Ihrer Katzenklappe die folgenden schrittweisen Anweisungen sorgfältig durch.

Benötigte Werkzeuge

- Bleistift
- Lineal
- Bogen- oder Stichsäge
- Bohrer
- Geodreieck
- Schraubendreher
- Maßband

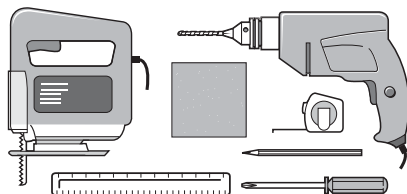

Messung und Markierung

Messen Sie die Bauchhöhe Ihrer Katze. Normalerweise ist dies 100 - 150 mm (4-6 Zoll) (Abb. 1).

Markieren Sie diese Messung an der Außenseite Ihrer Türe und ziehen Sie eine gerade, horizontale Linie, 169 mm ($6\frac{5}{8}$ Zoll) lang (Abb. 2).

Normalerweise wird diese Linie die untere Kante des Lochs in Ihrer Tür bilden – der Rahmen der Katzenklappe wird leicht darunter liegen. Bei magnetischen Katzenklappen ist es wichtig, dass die Katze sich ungehindert der Klappe nähern kann. Vor der Katzenklappe sollte sich an der Außenseite eine ebene Fläche befinden, auf der die Katze mit allen vier Pfoten auf gleicher Höhe stehen kann.

ABB.1



ABB.2



So schneiden Sie ein Loch für die Katzenklappe

a) Für Holz Holztüren

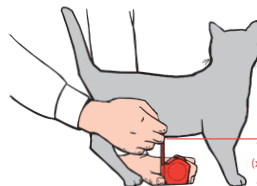
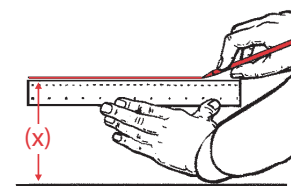
Für die Katzenklappe ist ein rechteckiger Ausschnitt von 169 mm x 169 mm ($6\frac{5}{8}$ Zoll x $6\frac{5}{8}$ Zoll) nötig. (Abb. 3).

ABB.3

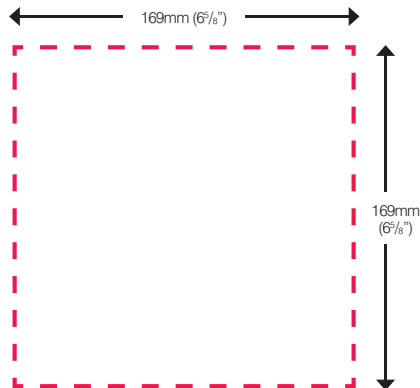

Nicht maßstabgetreu - für optimale Resultate sollten Sie die beiliegende Schneidevorlage heranziehen.

b) Für PVC/PVC-U/Metall



PVC/PVC-U/Metall***

***„Magnetische“ Katzenklappen **FUNKTIONIEREN NICHT**, wenn sie **direkt in eine Metall enthaltende Oberfläche installiert werden. Die Einheit muss durch einen Holzrahmen (nicht mitgeliefert) von solchen Materialien isoliert werden.**

Benutzen Sie die horizontale Linie als Grundlinie und zeichnen Sie ein Rechteck mit den Mindestausmaßen von 306 mm x 306 mm (12¹/₄ Zoll x 12¹/₄ Zoll). (Dies werden die Außendimensionen Ihres Holzrahmens sein).

Schneiden Sie das Rechteck mit einer Bogen- oder Stichsäge aus. Passen Sie einen Holzrahmen mit den Innendimensionen von 169 mm x 169 mm (6⁵/₈ Zoll x 6⁵/₈ Zoll) an das Loch an. Die beiliegende Schneidevorlage kann als Muster für einen genauen Ausschnitt benutzt werden.

Ihre Katzenklappe sollte in den Holzrahmen eingesetzt werden, um vollständige Isolierung von Metall zu gewährleisten. **(Abb. 4).**



ABB. 4



PVC/PVC-U/Metalltür

c) Für Glas

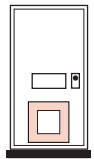
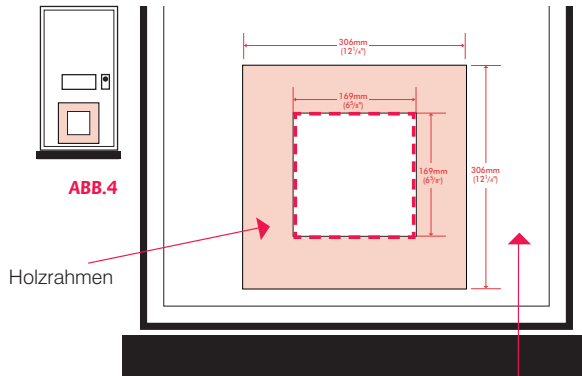

Einzelne und doppelte
Glasfenster & -türen***

* Es ist nicht möglich, Löcher in gehärtete oder Doppelglasscheiben zu schneiden, außer zur Zeit der Herstellung. Wenden Sie sich bitte an einen Glaser.

** Beim Einbau eines „magnetischen“ Modells in Doppelglasscheiben muss ein Abstandhalter aus Plastik verwendet werden. Wenden Sie sich bitte an einen Glaser.

Für die Katzenklappe ist ein kreisförmiger Ausschnitt mit einem Durchmesser von 210 mm (8¹/₄ Zoll) nötig. **(Abb. 5).**

ABB. 5

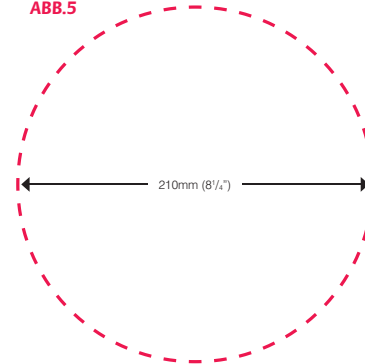

Nicht maßstabgetreu - für optimale Resultate sollten Sie Ihren Glaser an die beiliegende Schneidevorlage verweisen.

d) Für Wände



Für Ziegelwände
geeignet

Folgen Sie den Anweisungen für „Holz“ indem Sie die beiliegende Schneidevorlage benutzen. Bitte beachten Sie, dass eventuell zusätzliche Werkzeuge, Materialien und kompetente Heimwerkerefähigkeiten nötig sein könnten.

Einbau Ihrer Katzenklappe

Ihre Staywell-Katzenklappe wird mit dem roten Vierwegeschloss ins Hausinnere weisend eingesetzt.

Setzen Sie die Katzenklappe vorübergehend in das Loch ein und positionieren Sie die Außenklappe an der Außenseite des Hauses. Markieren Sie von außen die Löcher für die Schrauben durch die Löcher in der Außenklappe. (Abb. 6).

Entfernen Sie die Katzenklappe und bohren Sie die Löcher mit einem 4,5 mm ($\frac{7}{16}$ Zoll) Bohrer (Abb. 7).

ABB.6



ABB.7



Setzen Sie die Katzenklappe wieder in das Loch ein und schrauben Sie sie von der Außenseite fest. (Abb. 8). Falls die Schrauben zu lang sind, müssen sie eventuell auf die Tiefe Ihrer Türe zugeschnitten werden. Überlange Schrauben können die Katzenklappe beschädigen. Die Schrauben sollten vor dem Zuschneiden aus der Katzenklappe entfernt werden. Scharfe Kanten sollten abgefeilt werden.

Decken Sie für ein angenehmes Erscheinungsbild zum Abschluss die Schraubenlöcher mit den Verschlussstopfen am äußeren Rahmen ab (Abb. 8).

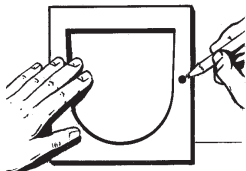
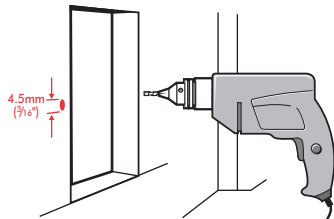
ABB.8

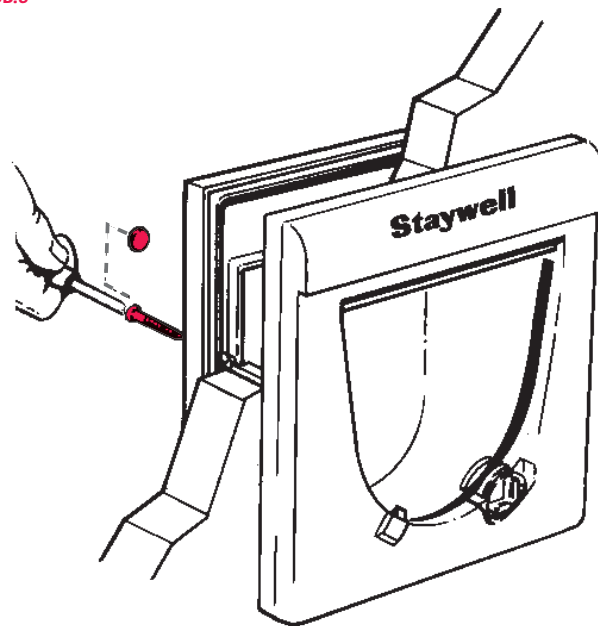

Wird die Katzenklappe in Glas eingebaut, so wird sie mittels zwei Schrauben von der Außenseite des Hauses aus in das Glas „eingespannt“.

Magnetischer Tunnel



Fixer Tunnel wird
mitgeliefert

Der fixe Tunnel ist ein integrierter Teil des Mechanismus und DARFNICHT geschnitten oder beschädigt werden, da dies die Funktion des Verschlussmechanismus beeinträchtigen könnte (Abb. 9).

Magnetische Funktionsweise, keine Batterien nötig.

ABB.9

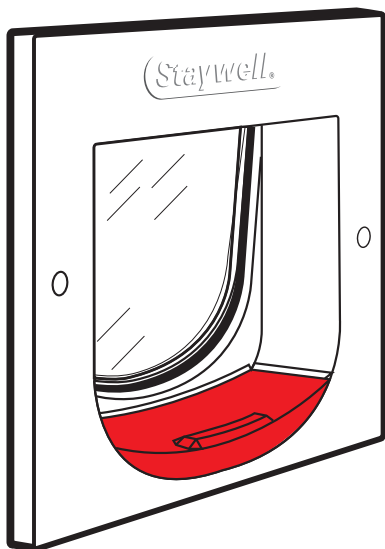

**Ihre Staywell-Katzenklappe ist nun
gebrauchsfertig.**

Benutzung des Vierwegeschlosses



Vierwege-Schließsystem

Das Vierwegeschloss ermöglicht es Ihnen, das Ein- und Ausgehen Ihrer Katze zu kontrollieren.

Es wird nicht empfohlen, das Vierwegeschloss zu benutzen, bevor Ihr Tier sich völlig an die Benutzung der Türe gewöhnt hat. Ansonsten könnte Ihr Tier in Verwirrung über diese Einrichtung geraten.



• 1: Voll verschlossen



• 2: Nur ein



• 3: Nur aus



• 4: Ein oder aus

Testen Ihrer magnetischen Katzenklappe

Positionieren Sie das Vierwegeschloss in der „Ein- oder Aus“-Position. Setzen Sie den Halsbandschlüssel ins Zentrum des Tunnels. Lassen Sie den Halsbandschlüssel los und drücken Sie die Tür mit der Hand auf (Abb. 10). Klappe nicht mit Magnet in der Hand gewaltsam öffnen (Abb. 11). Einen Hängeschlüssel am Halsband Ihrer Katze befestigen (Abb. 12).

ABB.10



ABB.11



ABB.12

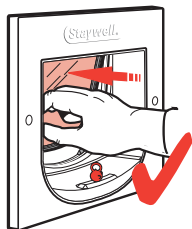

So trainieren Sie Ihre Katze zum Benutzen der Katzenklappe

Die meisten Katzen lernen fast sofort die Katzenklappe zu benutzen, doch manche können anfangs etwas nervös sein. Die folgenden Tipps helfen Ihrem Haustier dabei, sowohl die Vorteile des freien Zugangs nach draußen als auch der Annehmlichkeiten des Hauses, die Sie für Ihre Katze wollen und die Ihre neue Katzenklappe ermöglicht, voll zu nutzen.

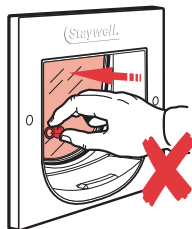
Die wichtigste Regel dabei ist Geduld mit Ihrer Katze zu haben. Drängen Sie sie nicht. Lassen Sie sie selbst herausfinden, dass sie vom Haus ins Freie und umgekehrt kann. Schieben Sie sie nicht mit Gewalt durch die Klappe - sie könnte Angst davor bekommen.

Viele Katzenbesitzer installieren eine Katzenklappe, wenn sie umziehen. Falls dies auf Sie zutrifft, sorgen Sie dafür, dass Ihre Katze mit ihrer Umgebung vertraut ist, bevor Sie die Katzenklappe einbauen. Nehmen Sie sie an der Leine und unter Aufsicht zum Schnuppern mit ins Freie und sorgen Sie auch dafür, dass sie sich in ihrer neuen Umgebung im Haus sicher und wohl fühlt. Katzen können in ungewohnter Umgebung lang anhaltende Ängste entwickeln.

Nachdem Sie die Katzenklappe eingebaut haben, lassen Sie die Klappe für einige Zeit offen. Dies erreichen Sie mit einem langen Streifen Kantenklebeband. Öffnen Sie die Klappe und halten Sie sie mit dem Klebeband offen, indem Sie das andere Ende des Klebebands an der darüber liegenden Oberfläche fixieren. Achten Sie darauf, dass die Klappe sicher befestigt ist und nicht unbeabsichtigt zufallen kann. Lassen Sie Ihre Katze sich damit vertraut machen und frei ein und ausgehen.

Geben Sie Ihrer Katze ein Motiv, die Tür zu benutzen. Futter eignet sich gut dafür. Füttern Sie die Katze erst drinnen nahe der Tür und dann draußen nahe der Tür. Wiederholen Sie dies so oft wie nötig. Die meisten Katzen, besonders Kätzchen, haben auch einen starken Freiheits- bzw. Jagddrang. Außerdem sind Katzen soziale Geschöpfe, die die Gesellschaft anderer Katzen genießen. Dies kann ein weiterer Grund sein, aus dem sie gerne das Freie erforschen werden.

Falls die Tür Ihrer Katze neu ist, ist eventuell etwas Geduld nötig um ihr deren Gebrauch beizubringen. Loben Sie Ihre Katze ausführlich, wenn sie Fortschritte macht - sie hat es verdient!



So trainieren Sie Ihre Katze zum Benutzen des magnetischen Halsbandschlüssels

Bevor Sie Ihre Katze die Katzenklappe benutzen lassen, sollten Sie sich mit der Bedienung des Magnetschlusses vertraut machen. Nehmen Sie den Halsbandschlüssel an der Außenseite des Hauses in die Hand und bewegen Sie ihn dann zur Unterseite des fixen Tunnels, der am Innenrahmen befestigt ist. Sie sollten den Verschlussmechanismus „klicken“ hören. (Achten Sie bitte darauf, dass dies nur bei vollständig installierter Katzenklappe funktioniert).

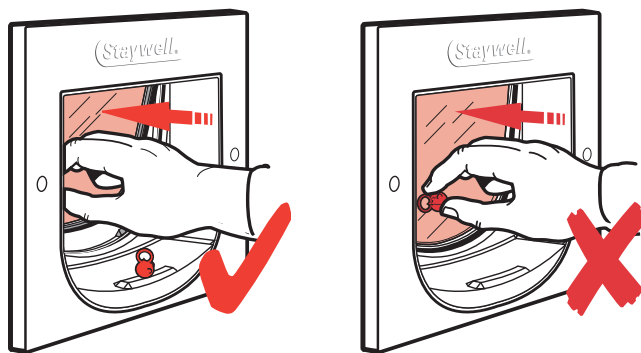

Lassen Sie den Magnet am Tunnel und drücken Sie gleichzeitig die Klappe mit der Hand auf. Sie sollten bemerken, dass die Klappe sich nicht öffnet, sondern nur, wenn Sie ihn am fixen Tunnel belassen. Sie merken dies, wenn Sie versuchen, die Klappe mit Ihrer Hand aufzudrücken, während der Magnet sich nicht am Tunnel befindet.

Erst wenn die Katze sich an das Ein- und Ausgehen durch die aufgestützte Klappe gewöhnt hat (entsprechend den allgemeinen Trainings-Tipps im vorangehenden Abschnitt), sollten Sie den Halsbandschlüssel an das Halsband Ihrer Katze hängen. Achten Sie beim Befestigen des Halsbandes darauf, dass der Halsbandschlüssel sich in der Mitte unter dem Kinn Ihrer Katze befindet. (Bitte achten Sie darauf, dass der magnetische Halsbandschlüssel nur zum Eingehen durch die

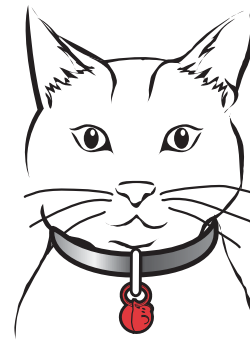

Katzenklappe nötig ist).

Bei manchen Katzen dauert es einige Zeit, bis sie sich an die Bedienung der magnetischen Katzenklappe gewöhnt haben, während andere dies schneller lernen. Die Betonung liegt hier auf Beharrlichkeit. Versuchen Sie Ihre Katze mit einem Lieblingshappen nicht nur durch die Katzenklappe zu locken, sondern auch zum Bewegen ihres Kopfes und somit des Halsbandschlüssels zur Unterseite des Tunnels hin zu veranlassen.

Falls Ihre Katze sich eben erst an das Benutzen einer Katzenklappe gewöhnt hat, kann etwas Geduld nötig sein, um Ihrer Katze die Funktionsweise des Magnets beizubringen. Loben Sie Ihre Katze ausführlich, wenn sie Fortschritte macht. Wiederholen Sie diese Übung, bis Ihre Katze ohne Zögern durch die Katzenklappe kommt.

Reinigung der Katzenklappe

Ihre Katzenklappe ist aus Material der höchsten Qualität gefertigt, verfügt über eine gehärtete Klappe und wurde für viele Jahre Haltbarkeit ausgelegt.

Um ihre Erscheinung aufrecht zu erhalten, genügt ein gelegentliches Abwischen mit einem feuchten Tuch.

3 Jahre Garantie

Ihr Staywell-Produkt verfügt über eine drei Jahre gültige Garantie. Die Garantie deckt den Austausch einzelner Teile bzw. im Ermessen der Firma den Austausch eines ganzen Produkts. Die Garantie deckt lediglich Herstellungsfehler, nicht aber Missbrauch oder Beschädigung durch den Benutzer.

Falls ein Garantieanspruch nötig werden sollte, wenden Sie sich bitte an den Kundendienst von Staywell. Bitte schicken Sie Produkte nur auf Anweisung eines Kundenbetreuers, der Sie über die jeweilige Verfahrensweise informiert, zur Inspektion zurück.

**Melden Sie Ihre Garantie jetzt an -
www.staywell.co.uk**

Kundenbetreuung



www.staywell.co.uk

IT Porticina Staywell per animali domestici ...



Gatto



Adatta per porte di legno



Adatta per PVC/uPVC/
metallo***



Sistema di serratura a 4
modalità



Adatta per porte e finestre
di vetro, a singolo o doppio
vetro*/**



Il tunnel opzionale in dotazione è
adatto per la maggior parte degli
spessori delle porte



Magnetica



Adatta per muri di mattoni

Tutte le porticine Staywell per animali domestici si possono montare su qualsiasi porta, muro o divisorio, anche se potrebbero essere necessari materiali e competenze "fai da te" ulteriori.

* Non si può praticare l'apertura nel vetro temprato o sulle porte a doppio vetro se non al momento della fabbricazione del pannello di vetro. È un lavoro che va affidato ad un vetraio.

** Se si monta un modello "Magnetico" su doppio vetro, si deve usare una sbarra spaziatrice. È un lavoro che va affidato a un vetraio

*** Le gattaiole "magnetiche" non funzionano se installate direttamente su una superficie che contiene metallo. L'unità deve essere isolata da questi materiali in una cornice di legno.

Prima di installare la gattaiola, leggere attentamente le seguenti istruzioni passo passo.

Attrezzi necessari

- Matita
- Righello
- Seghetto da Traforo o Gattuccio
- Trapano
- Squadra da disegno
- Cacciavite
- Metro

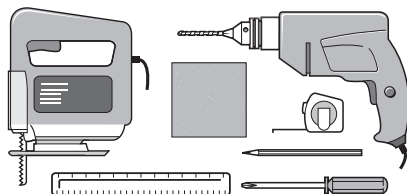

Misurazioni e tracciatura

Misurare l'altezza del vostro animale in corrispondenza della pancia. Normalmente è compresa tra 100 e 150 mm (4-6") (Fig. 1).

Segnare questa altezza sul lato esterno della porta tracciando una riga dritta orizzontale di 169mm (6⁵/₈") (Fig. 2).

Normalmente questa riga andrà a corrispondere con la parte inferiore del foro praticato nella porta - la cornice della gattaiola sarà leggermente più in basso. Per usare le gattaiole magnetiche è importante che il gatto possa avvicinarsi alla gattaiola senza ostacoli. Ci dovrebbe essere una zona piana all'esterno della gattaiola sufficiente perché il gatto possa sostare con le quattro zampe allo stesso livello.

FIG.1

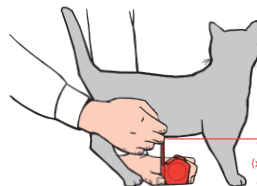
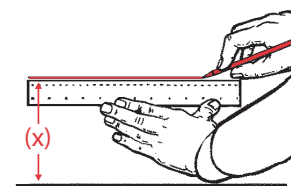

FIG.2



Come praticare l'apertura per la gattaiola

a) Per legno  Porte di legno

Per costruire la gattaiola bisogna praticare un'apertura quadrata con diametro di 169mm x 169mm (6⁵/₈" x 6⁵/₈"). (Fig. 3).

FIG.3

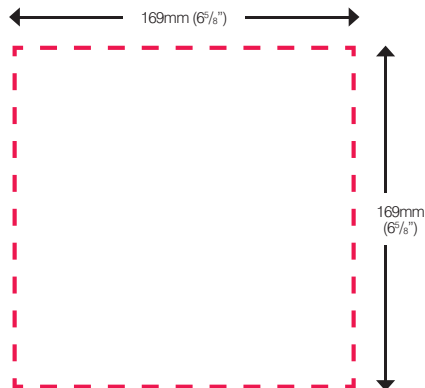

Non in scala - consultare la sagoma dell'apertura da praticare in dotazione per ottenere dei buoni risultati.

b) Per PVC/uPVC/metallo PVC/uPVC/metallo***

***Le gattaiole 'magnetiche' NON FUNZIONANO se installate direttamente su una superficie che contiene metallo. L'unità deve essere isolata da questi materiali in una cornice di legno (non in dotazione).

Usando come punto di partenza la linea orizzontale tracciata in precedenza, tracciare un quadrato con dimensioni minime di 306mm x 306mm (12 $\frac{1}{4}$ " x 12 $\frac{1}{4}$ "). (Le misure corrispondono alle dimensioni esterne della cornice di legno).

Tagliare il quadrato lungo la linea con il seghetto o gattuccio. Montare la cornice di legno in corrispondenza dell'apertura con dimensioni interne di 169mm x 169mm (6 $\frac{5}{8}$ " x 6 $\frac{5}{8}$ "). La sagoma dell'apertura da tagliare in dotazione può essere usata per garantire un taglio accurato.

È all'interno della cornice di legno che la gattaiola va montata per garantire che sia completamente isolata dal metallo. (Fig. 4).

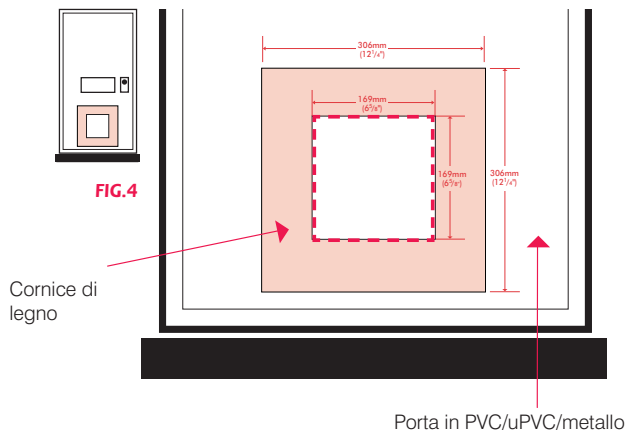

c) Per vetro Porte e finestre di vetro, a singolo o doppio vetro***

* Non si può praticare l'apertura nel vetro temprato o sulle porte a doppio vetro se non al momento della fabbricazione del pannello di vetro. È un lavoro che va affidato ad un vetraio.

** Se si monta un modello 'magnetico' su doppio vetro, si deve usare una sbarra spaziatrice. È un lavoro che va affidato ad un vetraio.

Per costruire la gattaiola bisogna praticare un'apertura circolare con diametro di 210mm (8 $\frac{1}{4}$ "). (Fig 5).

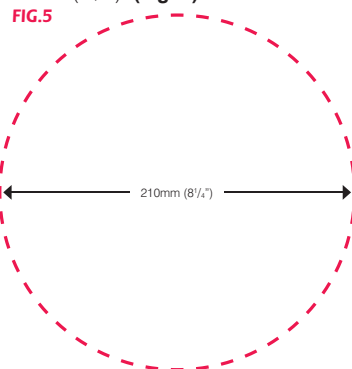

Non in scala - per ottenere buoni risultati far consultare la sagoma dell'apertura da praticare in dotazione ad un vetraio.

d) Per muri Adatto per muri di mattoni

Seguire le istruzioni per "Legno", usando la sagoma per l'apertura da praticare in dotazione.. Si noti che potrebbero essere necessari altri attrezzi, materiali e competenza nel "fai da te".

Montaggio della gattaiola

La gattaiola Staywell è dotata di serrature rosse a 4 modalità situate all'interno della casa.

to "Collocare temporaneamente la gattaiola nell'apertura e mettere il coperchio esterno fuori dell'abitazione. Dall'esterno, segnare la posizione dei fori per le viti attraverso i fori sul coperchio esterno. (Fig. 6).

Togliere la gattaiola e praticare i fori con una punta da trapano di 4,5 mm ($\frac{9}{16}$ " (Fig. 7).

FIG.6

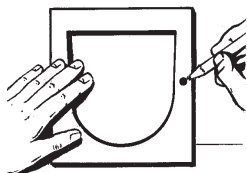
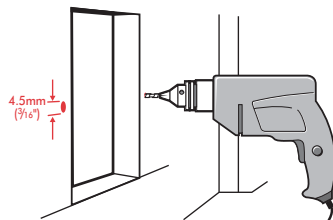

FIG.7



Riposizionare la gattaiola nell'apertura e dall'esterno inserire le viti. (Fig. 8).

Se le viti sono troppo lunghe, vanno accorciate per essere a livello della porta. L'uso di viti troppo lunghe può danneggiare la gattaiola.

Le viti devono essere tolte dalla gattaiola prima di tagliarle. Limare per garantire che non rimangano bordi taglienti.

Infine, coprire i fori per le viti con gli otturatori sulla cornice esterna per garantire una perfetta rifinitura (Fig. 8).

FIG.8

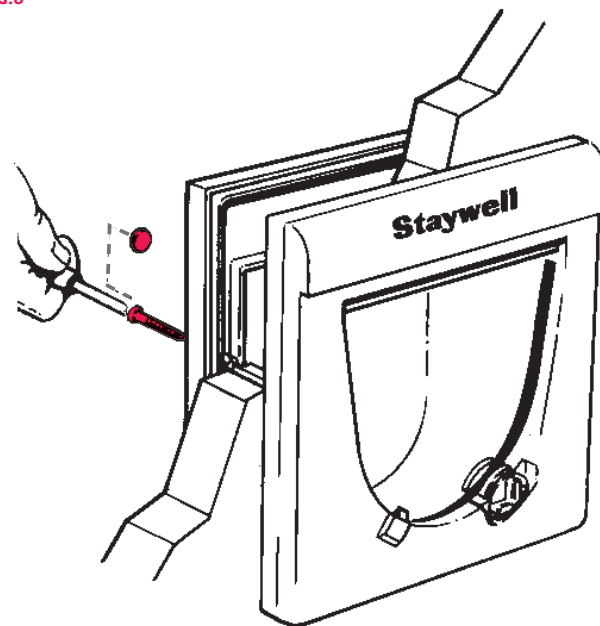

Se montata su vetro, la gattaiola viene 'fissata' al vetro usando due viti dall'esterno della casa.

Tunnel magnetico



Il tunnel fisso è una parte integrante del meccanismo e NON DEVE essere tagliato o danneggiato, per evitare che venga modificato il meccanismo della serratura (Fig. 9).

Il funzionamento è magnetico e non richiede batterie.

FIG.9



La gattaiola Staywell è ora pronta per l'uso.

Come usare la serratura a 4 modalità

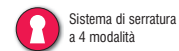

La serratura a 4 modalità consente di controllare come il gatto entra ed esce dalla casa.

Finché l'animale non ha imparato a utilizzare lo sportello senza problemi, potrebbe essere meglio non usare la serratura a 4 modalità, perché potrebbe essere confuso sulla ragione per cui lo si è installato.



• 1: Chiusura totale



• 2: Solo ingresso



• 3: Solo uscita



• 4: Ingresso o uscita

Come testare la gattaiola magnetica

La serratura a 4 modalità va messa nella posizione **'ingresso o uscita'**. Mettere la chiave da collare sul centro del tunnel. Lasciare la chiave da collare e spingere la porticina con la mano per uscire (Fig. 10). Non forzare l'apertura dello sportello con la calamita in mano (Fig. 11). Appendere una chiave al collare del gatto (Fig. 12).

FIG.10

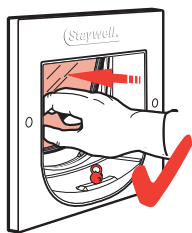

FIG.11



FIG.12



Come addestrare il vostro gatto a usare la gattaiola

Nonostante la maggior parte dei gatti impari quasi subito ad utilizzare la gattaiola, alcuni animali possono inizialmente reagire con nervosismo e diffidenza. I consigli seguenti consentiranno al vostro animale di uscire in giardino per giocare e rientrare per ritrovare la comodità dell'ambiente domestico - che ciascuno vuole per il proprio gatto - e che sarà garantito dalle vostre nuove gattaiole.

La regola più importante da seguire è quella di essere pazienti con il proprio gatto, senza avere fretta. Lasciate che sia il vostro gatto a capire che può uscire e rientrare liberamente. Non costringere l'animale ad

attraversare la porta basculante per evitare che possa spaventarsi. Molti proprietari di gatti montano le gattaiole quando traslocano. Se questo è il caso, accertatevi che il vostro gatto si familiarizzi con i dintorni prima di montare la gattaiola. Portatelo a fare delle passeggiate fuori al guinzaglio e accertatevi che si senta a proprio agio e confortevole nel nuovo ambiente domestico. I gatti possono sviluppare delle fobie relative ai luoghi che non conoscono.

Una volta installata la gattaiola, lasciate lo sportello aperto per un po' di tempo. Lo si può fare usando una lunga striscia di nastro adesivo; aprite lo sportello e usate il nastro per tenerlo aperto fissando un'estremità del nastro alla superficie superiore. Accertatevi che aderisca bene e che lo sportello non si abbassi accidentalmente. Lasciate che il gatto acquisti familiarità ed entri ed esca liberamente.

Trovate un motivo per fare usare lo sportello al gatto, per esempio per ottenere del cibo. Prima date da mangiare al gatto vicino allo sportello dentro casa, e poi vicino allo sportello fuori casa. Ripetete l'operazione quante volte vi paia necessario. La maggior parte dei gatti, e specialmente i gattini, hanno anche un forte desiderio di libertà, a volte per andare a caccia. I gatti sono anche animali socievoli e gradiscono la compagnia di altri gatti. Una ragione per esplorare l'esterno può essere proprio questa.

Se è una cosa nuova per il vostro gatto, potrebbe volerci un po' di pazienza per insegnargli ad usarla. Quando il vostro gatto fa progressi, bisogna elogiare molto - se lo è meritato!



Come addestrare il gatto ad usare la chiave magnetica da collare

Prima di consentire al gatto di usare la gattaiola, è meglio familiarizzarsi con il funzionamento della serratura magnetica. Dall'esterno della casa portare in mano la chiave da collare e poi portarla sul fondo del tunnel fisso attaccato alla cornice interna. Si dovrebbe sentire un clic del meccanismo della serratura. (Si noti che questo avverrà soltanto quando la gattaiola sarà montata del tutto).

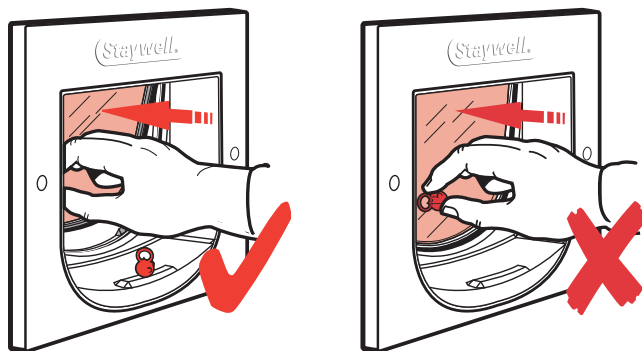

Lasciando la calamita sul tunnel, spingere lo sportello con la mano. Si noti che lo sportello non si apre se si tiene la chiave da collare in mano contro lo sportello, ma solo quando la si lascia sul tunnel fisso. Lo si può sperimentare cercando di spingere lo sportello con la mano quando la calamita non è sopra il tunnel.

Soltanto quando il gatto è a suo agio nell'entrare ed uscire dalla gattaiola quando lo sportello è stato aperto a mano (in linea con le istruzioni generali per l'addestramento di cui sopra) si può attaccare la chiave al collare del gatto. Appendendo il collare al gatto, bisogna essere sicuri che la chiave sia posta centralmente sotto il mento del gatto. (Si noti che la chiave magnetica da collare è necessaria solo per entrare nella gattaiola).

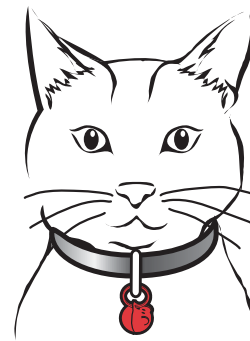

Alcuni gatti impiegano un po' di tempo per abituarsi al funzionamento della gattaiola magnetica: alcuni apprendono più rapidamente di altri. Ci vuole persistenza; cercate di usare un bocconcino prelibato non soltanto per attrarre il gatto e farlo entrare nella gattaiola, ma anche per incoraggiare il gatto a muovere la testa e quindi la chiave sul collare verso la base del tunnel.

Se l'uso della gattaiola è una cosa nuova per il vostro gatto, potrebbe volerci un po' di pazienza per insegnargli ad capire il funzionamento dell'apparecchiatura magnetica. Quando il vostro gatto fa progressi, bisogna elogiarlo molto! Ripetete l'operazione finché il gatto non è in grado di passare per la gattaiola a proprio agio.

Pulizia della gattaiola

La vostra gattaiola è realizzata nella termoplastica della migliore qualità, con uno sportello in acrilico rinforzato, ed è stata studiata per durare per molti anni.

Per conservarla in bell'aspetto è sufficiente passarla di tanto in tanto con un panno umido.

Garanzia di 3 anni

Il vostro prodotto Staywell è fornito con una garanzia di tre anni. La garanzia copre la sostituzione delle parti, o a discrezione dell'azienda, la sostituzione dell'intero prodotto. La garanzia copre gli eventuali guasti dovuti alla difettosità dei componenti ed esclude il malfunzionamento dovuto all'uso improprio o al danneggiamento.

Nel caso in cui sia necessario presentare domanda, si prega di contattare il Servizio Assistenza Staywell. Si prega di restituire i prodotti per un'ispezione solo dietro autorizzazione di un Rappresentante del Servizio Assistenza che vi avviserà delle procedure da seguire.

**Compilate il modulo di registrazione oggi stesso
- www.staywell.co.uk**

Assistenza Cliente



www.staywell.co.uk

ES Su puerta para mascota de Staywell...



Gato



Puede instalarse en puertas de madera

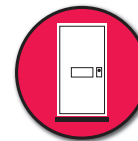

Puede instalarse en PVC/ uPVC/metal***



Sistema de cerradura de 4 sentidos

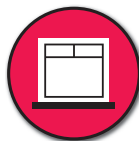

Puede instalarse en puertas y ventanas de vidrio o cristal sencillo o doble*/**



El túnel opcional adjunto es apto para puertas de casi todo grosor



Magnético

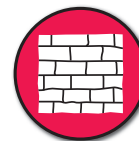

Puede instalarse en paredes de ladrillo

Todas las puertas para mascota de Staywell se pueden instalar en todo tipo de puerta, pared o tabique, aunque a lo mejor se necesiten materiales adicionales además de aptitudes para el bricolaje.

* Salvo durante la fabricación, es imposible hacer agujeros en vidrio templado o en cristal doble. Por favor, consulte con un cristallero.

** Necesitará usar una barra separadora de plástico, si va a instalar un modelo "magnético" en cristal doble. Por favor, consulte con un cristallero.

*** Las gateras "magnéticas" NO FUNCIONARÁN si se instalan en superficies que contienen metal. Debe aislar la unidad de estos materiales con un marco de madera (no viene incluido).

Antes de instalar la gatera, por favor lea detenidamente las siguientes instrucciones detalladas paso a paso.

Se necesitan las siguientes herramientas:

- un lapicero
- una regla
- una sierra de vaivén o de pelo
- una taladradora
- una escuadra
- un destornillador
- un metro

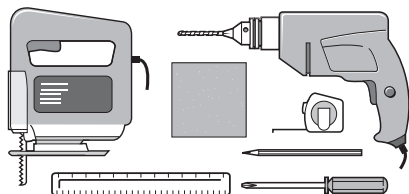

Cómo medir y marcar la posición de la gatera

Mida la altura del suelo a la panza de su gato. Por lo general, suele ser de 100 a 150 mm (4"-6"). (Fig. 1)

Con un lapicero marque esta medida en la parte exterior de la puerta y trace una línea recta horizontal de 169 mm (6⁵/₈") (Fig. 2)

Por lo general, esta línea indica dónde quedará la base del agujero que usted va a recortar en la puerta; el marco de la gatera quedará un poco más abajo. Es importante, al usar gateras magnéticas, que el gato puede llegar a la gatera sin obstáculos. El suelo frente la gatera debe ser llano y lo suficientemente amplio para que el gato pueda tenerse con las cuatro patas al mismo nivel.

FIG.1

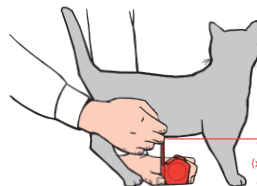
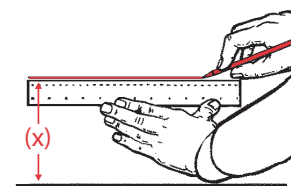

FIG.2



Cómo recortar el agujero para la gatera

a) En madera



Puertas de madera

Para la gatera, usted necesita recortar un cuadrado de 169 mm x 169 mm (6⁵/₈" x 6⁵/₈"). (Fig. 3)

FIG.3

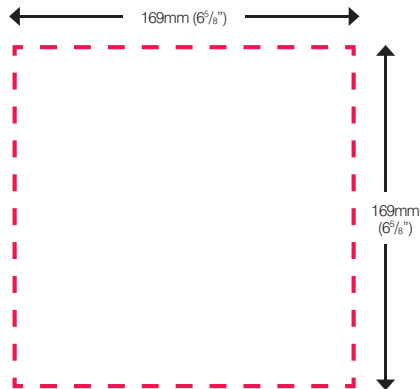

Este dibujo no está a escala. Para obtener los mejores resultados, debe consultar la plantilla adjunta para recortar el agujero.

b) En PVC/uPVC/Metal PVC/uPVC/Metal***

***Las gateras 'magnéticas' NO FUNCIONARÁN si se instalan en superficies que contienen metal. Debe aislar la unidad de estos materiales con un marco de madera (no viene incluido).

Trace un cuadrado de 306 mm x 306 mm (12¹/₄" x 12¹/₄") como mínimo, utilizando la línea horizontal como su base. (Estas serán las dimensiones exteriores del marco de madera).

Recorte el cuadrado con la sierra de vaivén o de pelo. Instale en el agujero el marco de madera, cuyo interior mide 169 mm x 169 mm (6⁵/₈" x 6⁵/₈"). Para asegurarse de cortar las medidas precisas, utilice la plantilla adjunta.

La gatera se instala en este marco de madera, para asegurarse de que esté aislada de cualquier metal. **(Fig. 4)**

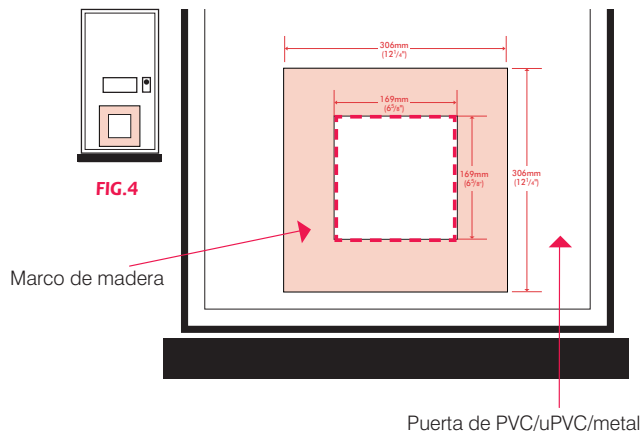

c) En vidrio Puertas y ventanas de vidrio o cristal sencillo o doble**

* Salvo durante la fabricación, es imposible hacer agujeros en vidrio templado o en cristal doble. Por favor, consulte con un cristalero.

** Necesitará usar una barra separadora de plástico, si va a instalar un modelo 'magnético' en cristal doble. Por favor, consulte con un cristalero.

Para la gatera, usted necesita recortar un círculo con un diámetro de 210 mm (8¹/₄"). **(Fig. 5)**

FIG. 5

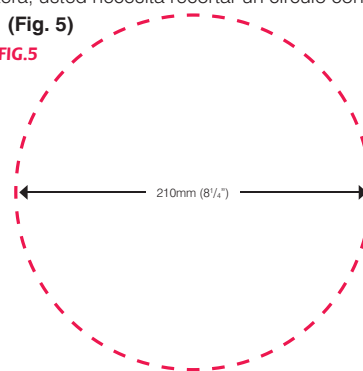

Este dibujo no está a escala. Para obtener los mejores resultados, debe consultar con un cristalero y enseñarle la plantilla adjunta para recortar el agujero.

d) En paredes Puede instalarse en paredes de ladrillo

Siga las instrucciones para "Madera" y use la plantilla adjunta para recortar el agujero. Por favor tenga en cuenta que a lo mejor se necesitan materiales o herramientas adicionales, además de aptitudes para el bricolaje.

Cómo instalar la gatera

La gatera de Staywell se instala con las cerraduras rojas de cuatro sentidos en la parte interior de su casa.

Coloque la tapa de afuera en el exterior de la casa y la gatera temporalmente en el agujero. Desde la parte de afuera, marque en la puerta dónde quedarán los huecos para los tornillos, usando la tapa de afuera como plantilla. (Fig. 6)

Quite la gatera y taladre los agujeros para los tornillos con una broca de 4.5 mm ($\frac{9}{16}$ "). (Fig. 7)

FIG.6

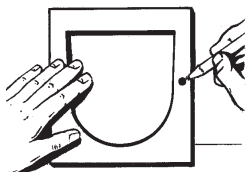
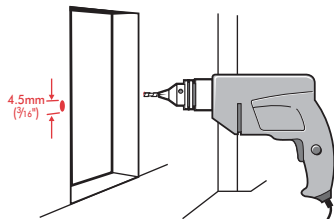

FIG.7



Coloque de nuevo la gatera en el agujero y atornillela en su sitio, desde afuera. (Fig. 8) Quizá tenga que cortar los tornillos a la medida si los tornillos sobrepasan el grosor de la puerta. Si utiliza tornillos demasiados largos, puede dañar la gatera. Antes de cortar los tornillos, debe sacarlos de la gatera. Lime las puntas de los tornillos para asegurarse de que no queden asperezas.

Finalmente, remate el marco de afuera con tacos para tapar los huecos de los tornillos. (Fig. 8)

FIG.8

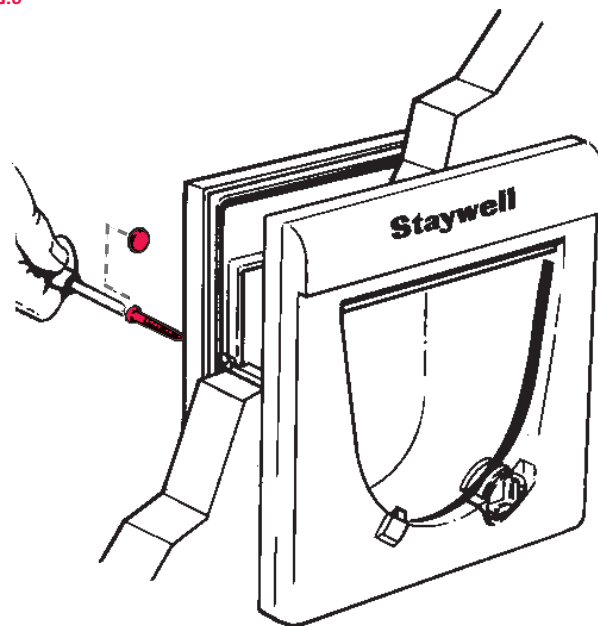

Si instala la gatera en vidrio, la gatera se sujeta al vidrio con dos tornillos por la parte exterior.

Cómo instalar el túnel magnético



Se incluye el túnel fijo

El túnel fijo forma parte integral del mecanismo y NO SE DEBE cortar ni dañar, ya que afectará el funcionamiento del mecanismo del pestillo (Fig. 9)

Funciona a base de imanes; no se requieren pilas.

FIG.9



Ya la gatera de Staywell está lista para su uso.

Cómo utilizar la cerradura de 4 sentidos



Sistema de cerradura de 4 sentidos

La cerradura de cuatro sentidos le permite controlar el acceso de su gato a su casa.

Se recomienda no usar la cerradura de cuatro sentidos hasta que su mascota sepa usar bien la puerta. Puede que su mascota no entienda el porqué la instaló.



• 1: Completamente cerrada



• 2: Sólo para entrar



• 3: Sólo para salir



• 4: Para salir o entrar

Cómo poner a prueba la gatera magnética

Ponga la cerradura de cuatro sentidos en la posición de **'para entrar o salir'**. Ponga la llave para collar en el centro del túnel. Suelte la llave y empuje la puerta con la mano para abrir el postigo. **(Fig. 10)** No abra la gatera a la fuerza con el imán en la mano. **(Fig. 11)** Cuelgue una llave en el collar del gato. **(Fig. 12)**

FIG.10

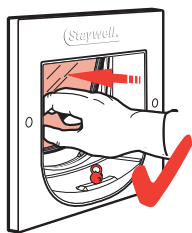

FIG.11



FIG.12



Cómo enseñar a su gato a utilizar la gatera

La mayoría de los gatos aprenden a utilizar la gatera casi de inmediato. Pero algunos gatos pueden sentirse nerviosos al principio. Los siguientes consejos prácticos ayudarán a que su mascota pueda aprovechar la libertad que ofrece el aire libre y la comodidad que ofrece su casa: algo que usted quiere para su gato y que le brinda la gatera.

Lo más importante es tener paciencia con su gato. No tenga prisa. Deje que su gato descubra por sí mismo que puede salir y entrar por la gatera.

No lo obligue a salir por la puerta, ya que le puede dar miedo. Muchos amos de gatos instalan gateras al mudarse a una casa nueva. Si este es su caso, asegúrese de que su gato conozca bien su nuevo entorno antes de instalar la gatera. Sáquelo a pasear con correa por el nuevo vecindario. Asegúrese también de que se encuentre seguro y cómodo en la nueva casa. Los gatos pueden desarrollar un sentido duradero de temor si se encuentran en lugares desconocidos.

Una vez que haya instalado la gatera, déjela abierta por un tiempo. Para dejarla abierta, fije el postigo a la pared de arriba con una tira de cinta adhesiva. Asegúrese de que el postigo quede bien sujeto a la pared, y no se caiga sin querer. Deje que su gato se acostumbre a la gatera y que entre y salga libremente.

Déle a su gato un motivo para que use la puerta. Un buen motivo puede ser la comida. Déle de comer al gato primero en la casa, cerca de la puerta; luego al aire libre, también cerca de la puerta. Repita este paso las veces que sean necesarias. La mayoría de los gatos, especialmente los gatitos, sienten un impulso grande de escapar, quizá para cazar. Los gatos son animales sociales y disfrutan de estar con otros gatos. Ésta también puede ser una razón para que salgan afuera a explorar.

El enseñar a su gato cómo usar la gatera puede tomar mucha paciencia, especialmente si la puerta es algo nuevo para él. Cada vez que su gato avance al usar la gatera, elógielo por sus esfuerzos, ¡se lo merece!



Cómo enseñar a su gato a utilizar la llave magnética para collar

Le conviene aprender como funciona la cerradura magnética, antes de dejar que su gato use la gatera. Desde afuera, y con la llave magnética para collar en la mano, acérquela a la parte de abajo del túnel fijo que está sujeta al marco interior. Escuchará el mecanismo de la cerradura hacer "click". (Tenga en cuenta que esto sólo funciona si la gatera está completamente montada).

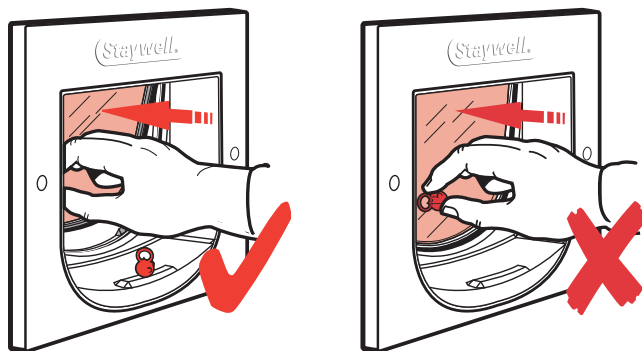

Deje el imán encima del túnel y empuje postigo con la mano. Se dará cuenta que postigo no cederá si acerca la mano con la llave magnética a la gatera, sino sólo cuando deja la llave en el túnel fijo. Puede comprobarlo intentando empujar el postigo con la mano cuando el imán no está en el túnel.

No debe colgar la llave en el collar de su gato hasta que el gato no se encuentre cómodo entrando y saliendo por la gatera en posición abierta (así como se describe en la sección anterior de consejos prácticos). Al ponerle el collar al gato, asegúrese de que la llave magnética caiga justamente debajo de la barbilla del gato. (Por favor tenga en cuenta que la llave magnética sólo se necesita para poder entrar por la gatera). Algunos gatos pueden tardar más en acostumbrarse a la gatera

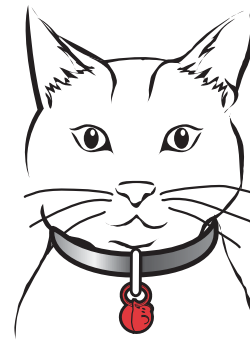

magnética, y otros aprenden en seguida La clave es la persistencia. Intente persuadir al gato que entre por la gatera con una golosina y ánimale a mover la cabeza lo que a su vez lleva la llave hacia la base del túnel.

Tiene que tener paciencia hasta que su gato se familiarice con el funcionamiento de la gatera magnética, especialmente si acaba de acostumbrarse a una gatera normal. Cada vez que su gato avance al usar la gatera, elógielo por sus esfuerzos, íse lo merece! Repita este ejercicio hasta que su gato pueda entrar con facilidad por la gatera.

Cómo limpiar la gatera

La gatera se ha construido con materiales de la más alta calidad y cuenta con un postigo templado, diseñado para que dure muchos años.

Sólo se necesita pasar un trapo húmedo de vez en cuando, para mantener el buen aspecto del postigo.

Garantía de 3 años

Este producto de Staywell cuenta con una garantía de tres (3) años. La garantía cubre el reemplazo de piezas o, a discreción de la compañía, el reemplazo completo del producto. La garantía se limita solamente a defectos de fabricación y no incluye daños por maltrato del consumidor.

En caso de que se necesite presentar una reclamación bajo garantía, por favor póngase en contacto con el Servicio de atención al cliente de Staywell. Por favor, solamente devuelva mercancía, para realizar una inspección, con la autorización de un representante de servicio de atención al cliente, quien le indicará los pasos a seguir.

Registre su garantía ahora en www.staywell.co.uk

Atención al Cliente



www.staywell.co.uk

All Staywell pet doors are suitable for any door, wall or partition although additional materials may be required. This product is designed for the convenience of you and your pet and has built in security features to reduce the risk of other animals entering your home. It is not possible to fully guarantee the exclusion of all other animals in all circumstances. Radio Systems Corporation will not accept liability for any damage or inconvenience caused by unwanted animals who may gain access to your home. In keeping with accepted standards of parental care children should be supervised at all times.

Les chatières Staywell s'adaptent à toutes les portes, à tous les murs et à toutes les cloisons, bien que du matériel supplémentaire se révélera peut-être nécessaire. Ce produit a été conçu pour votre confort et pour celui de votre animal et il est équipé d'un système de sécurité intégré visant à réduire les risques de voir un animal étranger entrer dans votre maison. Il n'est pas possible de garantir en totalité l'exclusion de tous les autres animaux en toutes circonstances. Radio Systems Corporation n'assurera pas la responsabilité des dégâts ou des dérangements causés par un animal indésirable qui se serait introduit dans votre maison. Conformément aux normes admises en termes de devoir parental, les enfants doivent être surveillés à tout moment.

Alle Staywell huisdierenluiken zijn geschikt voor alle deuren, wanden of scheidingsmuren hoewel aanvullende materialen voor de montage nodig kunnen zijn. Dit product is ontworpen met als uitgangspunt uw gebruikersgemak en het gemak van uw huisdier en is bedoeld om te helpen zwerfdieren buiten te houden. Het is niet mogelijk volledig te garanderen dat alle andere dieren onder alle omstandigheden buitengesloten blijven. Radio Systems Corporation aanvaardt geen aansprakelijkheid voor schade, verlies of ongemak veroorzaakt door ongewenste dieren die uw huis binnengekomen kunnen zijn. Conform geldige normen voor ouderlijke zorg moet er geschikt toezicht van kleine kinderen te alle tijden worden toegepast.

Alle Staywell-Haustiertüren eignen sich für jede Türe, Wand oder Abtrennung; eventuell können jedoch zusätzliche Materialien erforderlich sein. Dieses Produkt wurde für Ihren Nutzen und den Ihres Haustieres entwickelt und verfügt über integrierte Sicherheitsfunktionen, um das Risiko eines Eindringens anderer Tiere in Ihr Haus zu reduzieren. Es ist jedoch nicht möglich, den Ausschluss aller anderen Tiere unter allen Umständen zu garantieren. Radio Systems Corporation übernimmt keinerlei Haftung für Schäden oder Unannehmlichkeiten, die durch ungewolltes Eindringen von Tieren in Ihr Haus verursacht werden. Gemäß den anerkannten Normen der elterlichen Aufsicht sollten Kinder jederzeit beaufsichtigt werden.

Tutte le porticine Staywell per animali domestici si possono montare su qualsiasi porta, muro o divisorio, anche se potrebbero essere necessari materiali ulteriori. Questo prodotto è studiato per la convenienza vostra e del vostro animale e incorpora funzioni di sicurezza per ridurre il rischio che altri animali entrino in casa vostra. Non è possibile garantire completamente l'esclusione di tutti gli altri animali in qualsiasi circostanza. Radio Systems Corporation non accetta alcuna responsabilità per danni o incomodi causati da animali esterni che possano avere accesso alla vostra abitazione. In conformità agli standard riconosciuti di genitorialità, i bambini devono essere tenuti sotto controllo in ogni momento.

Todas las puertas para mascota de Staywell se pueden instalar en todo tipo de puerta, pared o tabique, aunque a lo mejor se necesitan materiales adicionales además de aptitudes para el bricolaje. Este producto se ha diseñado para su comodidad y la comodidad de su mascota y cuenta con detalles de seguridad para impedir que entren en su casa otros animales. Es imposible garantizar totalmente que, en todo caso, no entren animales no deseados por la gatera. Radio Systems Corporation no aceptará responsabilidad alguna por daños o por molestias causados por animales no deseados que entren en su casa por la puerta para mascota. De acuerdo con los estándares generalmente aceptados, se requiere la supervisión de un adulto si hay niños alrededor.

Radio Systems Corporation
10427 Electric Avenue, Knoxville, TN 37932 USA



www.petsafe.net www.staywell.co.uk

